

Leer este manual
PRIMERO

PANEL DE ALARMA

Manual del Instalador

PC-860



E Español



Información General

ADVERTENCIA: Este manual contiene información acerca del funcionamiento del A2K8® y sus restricciones, por lo tanto debe leerse cuidadosamente.

Garantía Limitada: Alonso Hnos. Sirenas S.A. (el vendedor), garantiza que sus productos están libres de defectos, tanto materiales como de mano de obra, bajo un uso normal durante un año. Exceptuando lo que se menciona aquí específicamente, todas las garantías expresas o implícitas, sean estatutarias o de otro tipo, cualquier garantía implícita de comerciabilidad o de adaptabilidad a un propósito particular, son expresamente excluidas. Debido a que el vendedor no instala ni conecta los productos y debido a que los productos podrían ser usados en conjunto con productos no fabricados por el vendedor, este no puede garantizar el rendimiento del sistema de seguridad y no será responsable de las circunstancias que resulten de la incapacidad del producto para funcionar. La obligación del fabricante bajo esta garantía se limita expresamente a la reparación o reemplazo, según el vendedor, de cualquier producto que no cumpla con las especificaciones. Toda devolución debe incluir factura de compra y efectuarse dentro del período de garantía. En ningún momento podrá el comprador o cualquier persona hacer responsable al vendedor por cualquier pérdida o daño, sean directos o indirectos, incluyendo, pero sin limitarse a esto, cualquier daño por pérdida de beneficios, mercadería robada o reclamaciones realizadas por terceros, que sean causadas por artículos defectuosos o se deban al uso incorrecto o a una instalación defectuosa del material. No obstante el párrafo anterior, la máxima responsabilidad del vendedor se limita estrictamente al precio de compra del producto defectuoso. El uso de este producto significa la aceptación de esta garantía.

ATENCIÓN: Los distribuidores, instaladores y/o otros que vendan el producto no están autorizados a modificar esta garantía o establecer garantías adicionales que comprometan al vendedor.

ADVERTENCIA: Por favor lea cuidadosamente

Nota para los Instaladores

Esta advertencia contiene información vital. Para el único individuo en contacto con el sistema del usuario, es su responsabilidad tratar cada artículo en esta advertencia para la atención de los usuarios de este sistema.

Fallas del Sistema

El sistema ha sido cuidadosamente diseñado para ser tan efectivo como sea posible. Sin embargo, hay circunstancias, incluyendo incendio, robo u otro tipo de emergencias donde no podrá proveer protección.

Cualquier sistema de alarma puede ser comprometido deliberadamente o puede fallar al operar por una cantidad de razones, algunas pueden ser:

Instalación Inadecuada

Un sistema de seguridad debe ser instalado correctamente para proporcionar una protección adecuada. El equipo no puede ser instalado en lugares donde quede expuesto a humedad o salpicaduras. Cada instalación debe ser evaluada por un profesional de seguridad para asegurar que todos los puntos y las áreas de acceso estén cubiertas. Cerraduras y enganches en ventanas y puertas deben estar seguros y operar como está diseñado. Ventanas, puertas, paredes, cielo rasos y otros materiales deben poseer suficiente fuerza y construcción para proporcionar el nivel de protección esperado. Una reevaluación se debe realizar durante y después de cualquier actividad de construcción. Una evaluación por el departamento de policía o bomberos es muy recomendable si este servicio está disponible. El equipo debe ser instalado en ambiente cuyas temperaturas se encuentren entre 0°C y 70°C.

Conocimiento Criminal y Sabotaje

Este sistema contiene características de seguridad que se conocían como efectivas en el momento de la fabricación. Es posible que personas con intenciones criminales desarrollen técnicas las cuales reducen la efectividad de estas características. Es muy importante que el sistema de seguridad se revise periódicamente, para asegurar que sus características permanezcan efectivas y que sean actualizadas o reemplazadas si se ha encontrado que no proporcionan la protección esperada.

Acceso por Intrusos

Los intrusos pueden entrar a través de un punto de acceso no protegido, burlar un dispositivo sensor, evadir detección moviéndose a través de un área de cubrimiento insuficiente, desconectar un dispositivo de advertencia, interferir o evitar la operación correcta del sistema.

Falla de Energía

Las unidades de control, los detectores de intrusión, detectores de humo y muchos otros dispositivos de seguridad requieren un suministro de energía adecuada para una correcta operación. Si un dispositivo opera por baterías, es posible que las baterías fallen. Aún si las baterías no han fallado, estas deben ser cargadas, en buenas condiciones e instaladas correctamente. Si un dispositivo opera por corriente CA, cualquier interrupción, aún lenta, hará que el dispositivo no funcione mientras no tiene energía. Las interrupciones de energía de cualquier duración son a menudo acompañadas por fluctuaciones en el voltaje lo cual puede dañar equipos electrónicos tales como sistemas de seguridad.

Después de que ocurre una interrupción de energía, inmediatamente conduzca una prueba completa del sistema para asegurarse que el sistema esté funcionando como es debido.

Dispositivos Inalámbricos Comprometidos

Las señales no podrán alcanzar al receptor bajo todas las circunstancias, las cuales incluyen objetos metálicos colocados cerca o interferencia deliberada.

Falla en Baterías Reemplazables

La esperada vida útil de la batería, es función del ambiente, el uso y el tipo del dispositivo. Las condiciones ambientales tales como exagerada humedad, altas o bajas temperaturas, o cantidades de oscilaciones de temperaturas pueden reducir la duración de la batería. Pruebas y mantenimientos regulares mantendrán el sistema en buenas condiciones de funcionamiento.

Usuarios del Sistema

Es muy importante que todos los usuarios del sistema sean entrenados en la correcta operación del sistema de alarma y que sepan como responder ante una alarma.

Detectores de Humo

Los detectores de humo, que son una parte del sistema, pueden no alertar correctamente a los ocupantes de un incendio por un número de razones, algunas son las siguientes: Los detectores de humo pueden haber sido instalados o ubicados incorrectamente. El humo no puede ser capaz de alcanzar los detectores de humo, como cuando el fuego es en la chimenea, paredes o techos, o en el otro lado de las puertas cerradas. Los detectores de humo no pueden detectar humo de incendios en otros niveles de la residencia.

Cada incendio es diferente en la cantidad de humo producida y la velocidad del incendio. Los detectores de humo no pueden detectar igualmente bien todos los tipos de incendio. Los detectores de humo no pueden proporcionar una advertencia rápida de incendios causados por descuido o falta de seguridad como el fumar en la cama, explosiones violentas, escape de gas, el incorrecto almacenamiento de materiales de combustión, circuitos eléctricos sobrecargados, el juego con fósforos o un incendio provocado.

Aún si el detector de humo funciona como está diseñado, pueden haber circunstancias donde hay insuficiente tiempo de advertencia para permitir a los ocupantes escapar a tiempo para evitar heridas o muerte.

Detectores de Movimiento

Los detectores de movimiento solamente pueden detectar movimiento dentro de las áreas designadas, como se muestra en las respectivas instrucciones de instalación. Los mismos no discriminan entre intrusos y/o habitantes del local o residencia, tampoco proporcionan un área de protección volumétrica. Estos poseen múltiples rayos de detección y el movimiento solamente puede ser detectado en áreas no obstruidas que estén cubiertas por estos rayos. Ellos no pueden detectar movimientos detrás de las paredes, cielo rasos, pisos, puertas cerradas, separaciones de vidrio, puertas o ventanas de vidrio. Cualquier clase de sabotaje, intencional o sin intención, perjudicará su correcta operación.

Los detectores de movimiento pasivos infrarrojos operan detectando cambios de temperatura. Sin embargo su efectividad puede ser reducida cuando la temperatura del ambiente aumenta cerca o por encima de la temperatura del cuerpo o si hay orígenes intencionales o sin intención de calor en o cerca del área de detección. Algunos de los orígenes de calor pueden ser calentadores, radiadores, estufas, asadores, chimeneas, luz solar, etc.

Dispositivos de Advertencia

Los dispositivos de advertencia, tales como sirenas, campanas, bocinas, o estroboscópicos no podrán alertar o despertar a alguien si hay una puerta o pared intermedio. Si los dispositivos de advertencia están localizados en un nivel diferente de la residencia o premisas, es menos probable que los ocupantes puedan ser advertidos o despertados. Los dispositivos de advertencia audible pueden ser interferidos por otros orígenes de ruidos como equipos de sonido, radios, televisión, acondicionadores de aire, etc.

Los dispositivos de advertencia audible, inclusive de ruido fuerte, pueden no ser escuchados por personas con problemas de oído.

Líneas Telefónicas

Si las líneas telefónicas son usadas para transmitir alarmas, ellas pueden estar fuera de servicio u ocupadas por cierto tiempo. También un intruso puede cortar la línea o sabotear su operación por medios más sofisticados lo cual sería de muy difícil detección.

Tiempo Insuficiente

Pueden existir circunstancias cuando el sistema funcione como está diseñado, y aún los ocupantes no serán protegidos de emergencias, debido a su inhabilidad de responder a las advertencias en cuestión de tiempo. Si el sistema es supervisado, la respuesta puede no ocurrir a tiempo para proteger a los ocupantes o sus pertenencias.

Falla de un Componente

A pesar de todos los esfuerzos por la confiabilidad del sistema, el mismo puede fallar en su función, debido a la falla de un componente.

Prueba Incorrecta

La mayoría de los problemas/fallas de un sistema de alarma pueden ser encontrados por medio de pruebas y mantenimiento regular. Todo el sistema debe ser probado semanalmente e inmediatamente después de una intrusión, un intento de intrusión, incendio, tormenta, terremoto, accidente o cualquier clase de actividad de construcción dentro o fuera de la premisa. La prueba debe incluir todos los dispositivos que sean parte del sistema, como pueden ser sensores, teclados, sirenas, etc.

Seguridad y Seguro

A pesar de sus capacidades, un sistema de alarma no es un sustituto de un seguro de propiedad o vida. Un sistema de alarma tampoco es un sustituto para los dueños de la propiedad, inquilinos, u otros ocupantes para actuar prudentemente a prevenir o minimizar los efectos dañinos de una situación de emergencia.

INDICE

Diagrama del Cableado

Sección 1: Introducción del Sistema

1.1	Especificaciones.....	4
1.2	Dispositivos Adicionales.....	5

Sección 2: Empezando la Instalación

2.1	Pasos de la Instalación.....	6
2.2	Descripciones de las Terminales.....	6
2.3	Instalación y Operación del BUS-D485.....	7
2.4	Valores de Corrientes para Módulos y Accesorios.....	7
2.5	Asignación de Teclados.....	7
2.6	Supervisión.....	7
2.7	Remover Módulos.....	7
2.8	Cableado de Zonas.....	7
2.9	Cableado de Zonas de Incendio.....	7
2.10	Zonas del Teclado.....	7
2.11	Conexión del Micrófono del Teclado.....	8
2.12	Zonas de Módulos Expansores.....	8

Sección 3: Comandos del Teclado

3.1	Armar y Desarmar.....	8
3.2	Armar en modo Presente.....	8
3.3	Armar y Desarmado Automático.....	8
3.4	Armars Forzados.....	8
3.5	Comandos [*].....	8
3.6	Teclas Funcionales.....	8

Sección 4: Como Programar

4.1	Programación del Instalador.....	9
4.2	Programar Datos Especiales.....	9
4.3	Ver Programación.....	9

Sección 5: Descripciones del Programa

5.1	Programar Códigos de Seguridad.....	9
5.2	Programar Zonas.....	9
5.3	Atributos de Zona.....	10
5.4	Asignación de Zonas de Teclado.....	10
5.5	Opciones del Comunicador Telefónico.....	10
5.6	Comunicador - Números de Abonados.....	10
5.7	Comunicador - Números Telefónicos.....	10
5.8	Descarga de Información.....	10
5.9	Opciones de la Salida PGM.....	10
5.10	Conexionado de PGMs.....	11
5.11	Chaqueo de Línea Telefónica (TLM).....	11
5.12	Salida de Sirena.....	11
5.13	Informe de Test Periódico.....	11
5.14	Informe de Test Seguidor al Sistema Armado.....	11
5.15	Informe de Test Manual.....	11
5.16	Retransmisión del Informe de Test y/o Fallo de Red ante un fallo de comunicación.....	11
5.17	Teclas Incendio, Médica y Pánico.....	11
5.18	Memoria de Eventos.....	11
5.19	Respuesta del Circuito de Zona.....	11
5.20	Escenarios de Comunicación.....	11
5.21	Cómo operar con los escenarios de comunicación.....	11
5.22	Reajustar a los Valores de Fabricación.....	11

Sección 6: Control a distancia telefónico

6.1	Cómo Comunicarse con el Panel de Alarma mediante un Teléfono.....	12
6.2	Funciones de las Teclas del Teléfono.....	12

Sección 7: Dispositivos Inalámbricos

7.1	Grabar Sensores.....	12
7.2	Grabar Llaveros.....	12
7.3	Eliminar Sensor.....	12
7.4	Eliminar Llaveros.....	12
7.5	Testear Sensores Inalámbricos.....	12
7.6	Visualizar asignaciones de zonas.....	12
7.7	Asignar Zonas de sensores inalámbricos.....	12
7.8	Funciones de los Llaveros.....	12

Sección 8: Códigos de Reportes Transmitidos en Contact ID y SIA

Sección 9: Parametros de programación

Sección 10: Programación de dispositivos inalámbricos

10.1	Como hermanar un sensor inalámbrico.....	34
10.2	Como hermanar llaveros inalámbricos.....	34
10.3	Como eliminar Sensores inalámbricos.....	34
10.4	Como eliminar llaveros.....	34
10.5	Como verificar el correcto funcionamiento de un sensor inalámbrico.....	34
10.6	Como visualizar las zonas asignadas a cada sensor.....	34
10.7	Como eliminar todos los sensores y/o llaveros.....	34

Notas:

Diagramación de Cableado

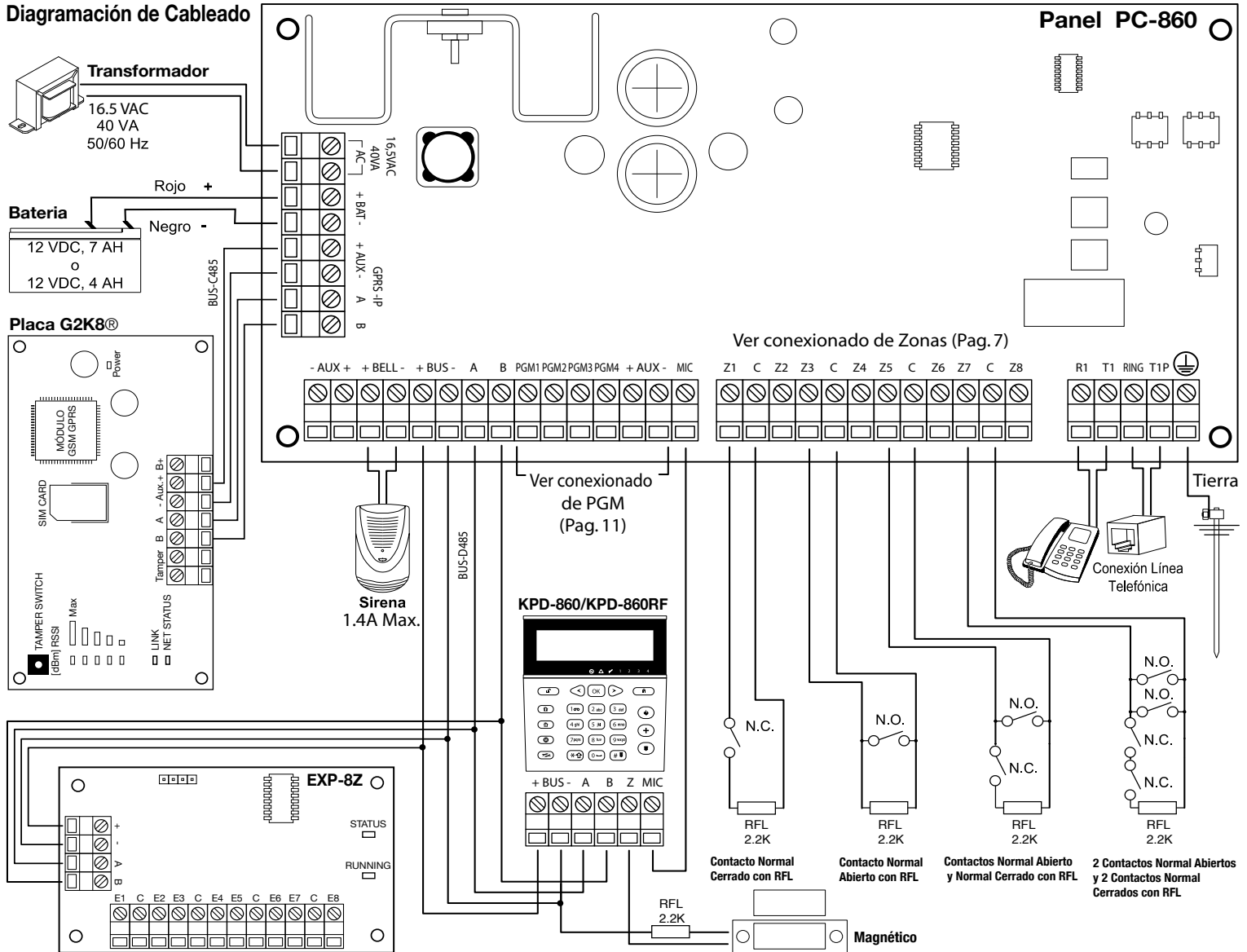

SECCIÓN 1: Introducción del Sistema

Este manual está diseñado para ayudarlo a través del proceso de instalación del Panel de Alarma A2K8®. Le sugerimos que lea este manual, por completo, antes de comenzar el proceso de instalación de esta manera podrá comprender mejor todo lo que este sistema de seguridad tiene para ofrecer. Este manual no está pensado para el usuario final. A los usuarios finales se les recomienda leer el Manual de Usuario provisto en el sistema. Si tiene alguna pregunta en lo que concierne a los procedimientos descritos en este manual, por favor contáctese con Alonso Hnos. Sirenas S.A. a través del e-mail: soportetec@alonsohnos.com

1.1 Especificaciones

Programación

- Programación local a través de teclados.
- Programación local a través de cable PC-Link (Cable adaptador).
- Programación remota mediante Modem y Software Global Soft.
- Programación remota mediante G2K8® y software Global Soft.

Particiones

El sistema dispone de 4 particiones independientes, además de la posibilidad de compartir zonas en cualquiera de ellas, obteniendo particiones con zonas comunes a 2 o más particiones.

Configuración Flexible de Zonas

- 8 Zonas completamente programables con 19 configuraciones de funcionamiento diferentes y 8 atributos diferentes, individuales para cada una.
- 1 zona adicional por cada teclado instalado.
- Circuito de zona con simple RFL.
- Zonas de Incendio con discriminación de falla y alarma.
- Usando expansores de zonas EXP-8Z, el sistema admite hasta 24 zonas cableadas adicionales (máximo 3 expansores)
- Con teclados KPD-860RF (uno es suficiente), el sistema admite hasta 24 zonas inalámbricas (dentro de las 32 disponibles).

Códigos

El equipo cuenta con 54 códigos disponibles para las siguientes funciones:

- 1 código maestro.
- 31 códigos de usuario.
- 4 Códigos de coacción (Individuales para cada partición).
- 4 Códigos de control telefónico (Individuales para cada partición).
- 1 Código para verificación de audio.
- 1 Código del instalador.
- 1 Código de programación Local por Cable Adaptador (PC-Link).
- 1 Código de programación remota por Modem.
- 1 Código de programación remota por GPRS (Utilizando G2K8®).
- 4 Códigos de control a distancia por SMS (Utilizando G2K8®).
- 1 Código de programación remota por Ethernet (Utilizando IP-400).
- 4 Códigos de control a distancia por Ethernet (Utilizando IP-400).

Bus de Datos: BUS-D485

Trabaja mediante el protocolo RS-485, su conexionado se realiza utilizando 4 hilos, 2 para alimentación y 2 de datos. El sistema es capaz de supervisar cada dispositivo conectado en el Bus y generar una falla ante alguna condición de error.

La distancia máxima de conexionado entre el panel y los dispositivos es de 200 mts.

- Soporta hasta 8 teclados.
- 3 Módulos Expansores EXP-8Z.
- 1 Fuente Auxiliar 1.5A FRA-200
- 1 Cable Adaptador para programación Local (PC-Link).

Bus de Datos: BUS-C485

Se encuentra especialmente diseñado para transmisión de datos de altas velocidades, trabaja mediante el protocolo RS-485, su conexionado se realiza utilizando 4 hilos, 2 para alimentación y 2 de datos. El sistema es capaz de supervisar cada dispositivo conectado en el Bus y generar una falla ante alguna condición de error.

La distancia máxima de conexionado entre el panel y los dispositivos es de 200 mts.

- Soporta los dispositivos IP-400 y G2K8®.

Salida de Alarma Audible

El sistema soporta hasta 5 salidas de alarma, utilizando la combinación entre Salidas Programables (PGMs) y la Salida de Sirena Exterior.

Cada salida programable puede ser configurada como salida de sirena para cualquiera de las 4 particiones, con lo cual, podría obtenerse 4 salidas de sirenas para interior (independientes a cada partición), y una salida de sirena exterior común a las 4 particiones a través de la Salida de Sirena del panel.

El sonido de sirena es continuo o pulsante ante una alarma de incendio.

La alarma de incendio puede configurarse para que sea Pulsante (1 segundo encendida, 1 segundo apagada) o temporal 3, Según el estándar NFPA 72 (500mS encendida, 500 mS apagada, 500mS encendida, 500 mS apagada, 500mS encendida, 1.5 Segs. apagada).

- 1 Salida de Sirena Exterior de 1.4A, 12VDC. Supervisada ante cortocircuito y desconexión.
- 4 Salidas de Sirena interior.

Salidas Programables (PGMs)

El equipo cuenta con 4 salidas programables tipo colector abierto y 21 modos de operación diferentes.

Las PGM1, PGM2 y PGM3 soportan hasta 50mA.

La PGM4 soporta hasta 500mA.

Requerimientos de alimentación

Transformador: 16.5 VAC, 40VA.

Batería: 12 voltios 4Ah mínimo.

Suministro de Energía Regulada

3 salidas de suministro de alimentación independientes: AUX, BUS, AUX-GPRS/IP

- Suministro: AUX 700mA, 12 VDC
- Suministro: BUS 700mA, 12 VDC
- Suministro: AUX-GPRS/IP 300mA, 12 VDC

Memoria EEPROM

No pierde la programación o el estado del sistema ante una falla completa de energía.

Especificaciones de Teclados Remotos teclados KPD-860/KPD-860RF

- Se conectan mediante 4 hilos.
- Buzer piezoeléctrico interno con control de volumen.
- Control de brillo del backlight.
- Micrófono con preamplificador incorporado para Verificación de Audio.
- Receptor de radiofrecuencia incorporado (Sólo modelo KPD-860RF).
- Tamper antidesarme y antidesmonte.
- Indicación independiente de los estados de las 4 particiones.
- Teclas de armado presente, ausente y desarmado independientes para facilitar su uso.

Especificaciones del Comunicador Digital

- 5 Números Telefónicos: 2 principales, 2 de respaldo y 1 para ingreso en programación por Call-back (RPS).
- 5 Números de abonados: 1 para cada partición más un Número de Cuenta del Sistema.
- El Número de Cuenta del Sistema puede programarse para 4 o 6 dígitos Hexadecimales (Solo para formato SIA).
- Captura de Línea DPDT.
- Marcación por DTMF.
- Programación de Escenarios de comunicación.
- Call Progress.
- Posibilidad de alternar teléfonos principales con respaldos.
- Contestador de doble llamada.
- Contestador por cantidad de rings telefónicos.

Protocolos de comunicación

- 4+2 (Con posibilidad de elegir frecuencias de handshake, kiss-off, modulación y frecuencia de datos).
- Contact ID.
- SIA.
- Marcación Residencial (Mensajes por voz).
- SMS Residencial (Sólo con G2K8®).
- Alonso-SIA (Sólo con G2K8® o IP-400).
- Alonso II (Sólo con G2K8® o IP-400).

Características de supervisión del sistema

- Falla de energía CA (en panel).
- Falla de energía CA (en fuente auxiliar FRA-200).
- Condición de batería baja (en panel).
- Condición de Batería Baja (fuente auxiliar FRA-200).
- Falla del suministro de energía auxiliar.
- Falla por zona (zonas supervisadas).
- Falta de programación de reloj interno.
- Fallas en la salida de Sirena (desconexión y sobrecorriente).
- Falla en la línea telefónica.
- Falla para comunicarse por línea telefónica.
- Falla de comunicación por GPRS (Sólo con G2K8®).

- Falla de comunicación por SMS (Sólo con G2K8®).
- Fallo de Link (Sólo con IP-400 y G2K8®).
- Batería baja por zona (sólo con sensores inalámbricos).
- Tamper de zonas (sólo con sensores inalámbricos).
- Tamper de teclados.
- Supervisión de módulos instalados en el BUS-D485 y BUS-C485.
- Falla en zonas de incendio.
- Características de Prevención contra Falsas Alarmas
- Demora de Salida Audible con sonido diferenciado en los últimos 10 segundos.
- Demora de entrada audible.
- Alarma de doble disparo en zonas.
- Alarma de Robo de Zonas Cruzadas.
- Tiempos de entrada/salida independientes para cada partición.
- Verificación de audio con micrófonos múltiples.
- Gestión telefónica remota del sistema con comandos DTMF y menús guiados por voz (Voice Control®).
- Reporte residencial con mensajes pregrabados.
- Auto Armado y Auto Desarmado con horarios y días programables independientes para cada partición.
- Auto Armado por inactividad en zonas con tiempos programables independientes para cada partición.
- Test de comunicación manual activado por teclado.
- Test de comunicación automático programable con horario inicial e intervalos.
- Todos los módulos se conectan al sistema a través de un Bus de 4 cables. Hasta 200m desde el panel A2K8®.
- Una memoria de eventos de 512 registros con la fecha y hora en que ocurrieron. La memoria se puede ver con el teclado KPD860 /860RF y/o con el Software Global Soft
- Shutdown automático: En caso de corte de suministro de energía de CA y batería considerablemente descargada, el panel se apagará automáticamente y volverá a encenderse cuando vuelva el suministro de energía de CA.
- Swinger Shutdown: Contadores programables independientes para 17 tipos de fallas y/o alarmas distintas.
- Armados forzados para modos de armado local y/o remoto.
- Retransmisión de Informe de Test y/o Fallo de Red programable en tiempo ante un fallo de comunicación.

1.2 Dispositivos Adicionales

Teclado LCD con Receptor Inalámbrico KPD-860RF

El Receptor Inalámbrico está incorporado en cada teclado KPD-860RF, y se puede usar para conectar al sistema hasta 24 sensores inalámbricos, y/o hasta 64 controles remotos de usuario, tipo llavero.

Sistema de comunicación 2-Way Wireless System®.

Todos los sensores inalámbricos funcionan a 434 MHz y son dispositivos supervisados bidireccionales, que usan baterías de litio tipo CR123A.

NOTA: Los teclados KPD-860RF deberán tener asignados los address comprendidos entre 1-4. Si un teclado KPD-860RF tiene asignado un address mayor al cuatro, el teclado anulará su receptor de RF.

- Los dispositivos que están disponibles son los siguientes:

Detector de Movimiento Inalámbrico DGW-500

Agrega protección inalámbrica de espacio a un sector del lugar

Transmisor Universal Inalámbrico DGM-300

Agrega contactos inalámbricos de puerta o ventana a su sistema

Control Remoto Inalámbrico TX-500

Los 3 botones del control remoto son configurables para distintas funciones. Ellas son:

- Armar y desarmar el sistema
- Botón de pánico de partición.
- Activar una salida PGM

Comunicador Celular G2K8®

El Comunicador Celular G2K8® puede ser usado en tres formas diferentes:

- Como comunicador principal con o sin respaldo telefónico.
- Como comunicador de respaldo para uno o ambos números telefónicos.
- Como un comunicador simultáneo con la línea terrestre. Por favor refiérase a la explicación sobre los diferentes escenarios de comunicación, escenario de respaldos y escenarios de reporte simultáneo.
- Se conecta al panel a través del BUS-C485.

Comunicador Ethernet IP-400

El Comunicador IP-400 tiene las mismas posibilidades del comunicador G2K8®, pero en lugar de una conexión inalámbrica, usará una conexión de red para comunicar.

También puede ser usado en tres formas diferentes:

- Como el comunicador principal con o sin respaldo telefónico.
- Como comunicador de respaldo para uno o ambos números telefónicos.
- Como un comunicador simultáneo con la línea terrestre. Por favor refiérase a la explicación sobre los diferentes escenarios de comunicación, escenario de respaldos y escenarios de reporte dual o simultáneo.
- Se conecta al panel a través del BUS-C485.

Expansor de Zonas EXP-8Z

Es un expansor de 8 zonas cableadas para el panel A2K8@.

El sistema admite un máximo de 3 expansores, creciendo hasta 32 zonas como máximo. Cada expansor debe direccionarse y asignarse en la programación, a las diferentes zonas del sistema.

Se conecta al BUS-D485 y puede instalarse dentro o fuera de la caja del panel A2K8@.

Fuente de Alimentación Auxiliar Supervisada FRA-200

La fuente de alimentación FRA-200 permite tener un suministro de energía extra para sistemas donde el consumo es importante. A la vez, puede tener una batería de respaldo para los cortes de CA.

El instalador debería distribuir los consumos de corriente para que, ante un corte de energía de CA, ambas baterías se descarguen parejas (la batería principal del panel y la batería de la fuente auxiliar FRA-200).

La fuente FRA-200 se conecta también al BUS-D485 y está totalmente supervisado por el panel de alarmas A2K8@.

El panel indicará baja batería y fallo de red de la fuente auxiliar.

SECCIÓN 2: Empezando la Instalación

Esta sección proporcionará una descripción completa de como instalar y configurar los diferentes dispositivos y zonas.

2.1 Pasos de la Instalación

Lea completamente esta sección antes de empezar. Una vez que tenga un conocimiento general acerca del proceso de instalación, trabaje cuidadosamente a través de cada paso.

Paso 1: Crear un bosquejo

Dibuje un bosquejo de la construcción, para tener una idea sobre la ubicación de los detectores, teclados y otros módulos que serán colocados.

Paso 2: Montar el Panel de Control

Monte el panel de control en un área seca cerca de la entrada de la línea telefónica y de un tomacorriente de energía de CA no interrumpible.

NOTA: Debe completar todo el cableado antes de conectar la batería, o aplicar CA al panel de control.

Paso 3: Instalando dispositivos en el BUS-D485 (Ver también la Sección 2.3) Instale el bus a cada uno de los módulos siguiendo las guías provistas en la Sección 2.3 de este manual.

Paso 4: Instalar las Zonas (Sección 2.8)

Debe quitar la energía del panel A2K8@ para instalar los circuitos de zona. Por favor consulte la Sección 2.8 cuando esté conectando las zonas, usando circuitos normalmente cerrados, resistores de fin de línea RFL, zonas de incendio y zonas para "Armar" con Interruptor (Keyswitch).

Paso 5: Completar la Instalación (Sección 2.2)

Complete todas las otras instalaciones incluyendo sirenas, conexiones de línea telefónica y conexiones a tierra siguiendo las guías provistas en la Sección 2.2 (Descripción de terminales).

Paso 6: Energizando el Panel de Control

Una vez completada la instalación de todas las zonas y teclados, active el Panel de control. Primero, conecte el cable rojo de la batería a la terminal positiva y el cable negro a la negativa. Después, conecte la CA.

NOTA: Siempre conecte la batería antes de conectar la CA. Debe aplicar la energía de CA al menos por 10 segundos, o el panel de control no funcionará. El panel de control no se activará con la sola conexión de la batería.

Paso 7: Asignación del Teclado (Sección 2.5)

Para que los teclados sean correctamente supervisados, cada uno debe estar asignado a una "dirección" diferente en el bus. Por favor siga las guías provistas en la Sección 2.5.

Paso 8: Supervisión (Sección 2.6)

La supervisión de cada módulo debe ser habilitada por programación. Verifique que todos los módulos sean reconocidos por el sistema, de acuerdo a las instrucciones en la Sección 2.6.

Paso 9: Programar el Sistema (Secciones 4 y 5)

La Sección 4 explica como programar el control. La Sección 5 contiene una descripción completa de varias de las características programables, cuales opciones están disponibles y como funcionan. Complete las hojas de programación antes de intentar programar el sistema.

Paso 10: Probar el Sistema

Pruebe completamente el sistema para asegurar que todas las características y funciones estén operando como fueron programadas.

2.2 Descripciones de Terminales

Conexión de la Batería: +BAT-

Una batería recargable 12V, 4/7Ah se usa como una fuente de energía de respaldo, en caso de una falla de CA. La batería también proporciona corriente adicional cuando la demanda del panel de control excede la capacidad de energía del transformador, como por ejemplo, cuando el sistema está en alarma.

NOTA: No conecte la batería hasta que todas las otras instalaciones estén completas. Conecte la batería antes de conectar la CA.

Conecte el cable ROJO de la batería a la terminal positiva de la batería; conecte el cable NEGRO a la negativa.

Terminales del transformador: ~AC~

El panel de control requiere un transformador 16.5 voltios, 40 VA. Conecte el primario del transformador a un tomacorriente ininterrumpible y el secundario a estas terminales.

NOTA: Asegúrese de identificar claramente los cables del primario y secundario del transformador, antes de conectar. No conecte el transformador hasta que todas las otras instalaciones hayan culminado.

Terminales de energía Auxiliar: - AUX+

Estos terminales proporcionan hasta 700mA de corriente auxiliar en 12 VDC para los dispositivos que requieren energía. Conecte el lado positivo de cualquier dispositivo que requiera energía al terminal +AUX, el lado negativo a -AUX. La salida AUX está protegida. Esto significa que si demasiada corriente fluye por estos terminales (tales como en un corto circuito), el panel A2K8@ apagará temporalmente la salida hasta que el problema sea corregido.

Terminales de Salida de Sirena: +BELL-

Estos terminales proporcionan hasta 1.4A de corriente continua en 12VDC para dar energía a campanas, sirenas, estroboscópicos u otro tipo de equipos de advertencia. Conecte el positivo de cualquier dispositivo de advertencia a +BELL, el negativo a -BELL. Observe que la salida de Sirena esta protegida: si hay un consumo elevado de estos terminales (tal como en un corto circuito), la protección se abrirá. Tres amperes se pueden consumir sólo por periodos cortos.

La salida de Sirena está supervisada. Si no utiliza ningún dispositivo de advertencia, conecte un resistor de 1000 ohms entre los bornes +BELL - para prevenir que el panel muestre una condición de falla. Para más información (vea la sección 3.5 "Comandos [*]).

Terminales del BUS-D485: +BUS-, A, B.

Este bus es utilizado por el panel para comunicarse con los diferentes módulos y viceversa. Cada módulo tiene cuatro terminales de bus que deben ser conectadas a los cuatro terminales de este bus en el panel de control. Para más información, vea la sección 2.3 "Instalación y Operación del BUS".

Terminales del BUS-C485: +AUX-, A, B.

El bus de Accesorios se usa por el panel de control para comunicarse con los comunicadores G2K8@ e IP-400. Cada Comunicador tiene cuatro terminales de bus que deben ser conectados a los cuatro terminales de este bus en el panel de control.

Terminales de Salida Programables: PGM1 a PGM4

Cada salida PGM está diseñada para que cuando sea activada por el panel de control, el terminal conecte a masa.

Las PGM1-PGM3 pueden drenar hasta 50mA de corriente. Conecte el positivo de un LED o zumbador al terminal +AUX y el negativo a la PGM. Si se requiere más de 50mA de corriente, deberá usar un relé.

La PGM4 opera similar a las PGM1 PGM3. Sin embargo, la PGM4 puede drenar hasta 500mA de corriente.

Por favor estudie el cableado de la PGM en el diagrama. Para una lista de las opciones de la salida programable, por favor vea la sección 5.9 "Opciones de la Salida PGM".

Terminales de Entrada de Zona - Z1 a Z8

Cada dispositivo de detección debe ser conectado, preferentemente, a una zona en el panel de control. Sin embargo, es posible la instalación de múltiples dispositivos en una misma zona. Para especificaciones de instalación de zona, por favor vea la sección 2.8 "Cableado de Zonas".

Terminales de la Conexión Telefónica: - TIP, RING T1 y R1.

Si se requiere una línea telefónica para la comunicación con la estación de monitoreo o para la programación remota, conecte un enchufe telefónico RJ-38X o RJ-31 como se muestra en el diagrama de cableado de la página 4.

NOTA: Para una correcta operación, ningún otro equipo telefónico debe estar conectado entre el panel de control y la línea de la compañía telefónica. No conecte el comunicador de alarmas directamente a las líneas telefónicas con ADSL, hágalo solo a través de un "splitter" adecuado para ADSL. Tampoco conecte a líneas exclusivas para máquina de fax. Estas líneas pueden incorporar un filtro de voz el cual desconecta la línea si alguna señal diferente a la del fax es detectada, resultando por lo tanto en transmisiones incompletas.

Terminales Conexión de Micrófono: MIC

Es la entrada del audio proveniente de los micrófonos de los diferentes teclados.

Es posible conectar más de un teclado, con lo cual, usted podrá conectar las salidas de micrófono de los diferentes teclados en esta entrada. El panel está preparado para sumar los sonidos de los diferentes micrófonos e introducirlos en la línea telefónica, para poder realizar, de esta manera, una verificación de audio.

NOTA: La verificación de audio solo funciona ante una condición de alarma.

2.3 Instalación y Operación del BUS-D485

El bus de datos es usado por el panel A2K8® para comunicarse con todos los módulos conectados y viceversa. Los terminales (+BUS) y (-BUS) son usadas para proporcionar energía al bus, mientras que los terminales (A) y (B) son para los datos.

NOTA: Las cuatro terminales bus del panel A2K8® deben ser conectadas a los cuatro terminales o cables de bus en todos los módulos.

Las siguientes restricciones se aplican al cableado del BUS-D485:

- Cada conductor del bus debe tener un calibre mínimo 0.5mm, un cable de dos pares trenzados es apropiado.
- Si va a conectar la señal del micrófono, requiere un par adicional en el cable mencionado o mejor aún, un par en un cable apantallado independiente (ver la sección 2.11).
- Cada módulo se puede conectar directamente al panel de control pero también se puede conectar en serie o en derivación.
- Ningún módulo puede estar a más de 200m (en longitud de cable) desde el panel de control.
- Cable con blindaje reduce la distancia máxima.

2.4 Valores de Corriente para Módulos y Accesorios

Para que el sistema A2K8® opere correctamente, las capacidades de salida de energía del panel y los dispositivos de expansión no deben ser excedidas. Use los datos que se dan a continuación para asegurar que ninguna parte del sistema sea sobrecargada y no pueda funcionar correctamente.

A2K8® (12 VDC)

+BUS: 700mA: No incluye ningún teclado. Reste los valores correspondientes por cada teclado o módulo conectado.

+AUX: 700mA: Reste los valores listados por cada detector o dispositivo accesorio conectado a la AUX+.

+BELL: 1.4A valor continuo. Disponible solamente con batería de reserva conectada.

Valores de los Dispositivos para A2K8® (en 12VDC)

- Teclado KPD-860: 210mA máx. (90mA en reposo)
- Teclado KPD-860RF: 210mA máx. (90mA en reposo)
- Módulo Expansor de Zona EXP-8Z: 15mA
- Placa A2K8®: 50mA

Otros Dispositivos

Por favor lea cuidadosamente la documentación del fabricante para determinar las exigencias de corriente máxima requerida para cada dispositivo durante la activación o alarma e incluya los valores correctos para los cálculos de consumo. Los dispositivos conectados no deben exceder las capacidades del sistema durante cualquier modo de operación posible.

2.5 Asignación de Teclados

Existen ocho direcciones del bus disponibles para los teclados. Los teclados KPD-860/KPD-860RF están, por defecto, registrados en la dirección 1. Cada teclado debe ser registrado en una dirección diferente (1 a 8). El registro del teclado es requerido, ya que le dice al panel de control que direcciones están ocupadas. El panel de control puede generar una falla cuando una supervisión de teclado no está presente.

Como programar la dirección en cada teclado del sistema:

1. Presione el botón de programación [] y avance con los botones de desplazamiento [< >] hasta la opción [4] Programación de Teclado, luego oprima [OK].
2. Luego presione la tecla [8], no encontrará esta opción navegando con los botones de desplazamiento ya que se ha ocultado con fines de evitar programaciones no deseadas.
3. Entre una nueva dirección (1 a 8) para ese teclado. O presione la tecla [#] para salir de la programación.

Después de direccionar todos los teclados, habilítelos en el comando [298] en la programación del instalador. El panel de control supervisará todos los teclados y módulos registrados en el bus del sistema.

NOTA: Para ingresar en programación del instalador deberá hacerlo desde el teclado con address 1, ya que es el único address que viene habilitado de fábrica.

2.6 Supervisión

Solamente los módulos registrados son supervisados por el panel. La supervisión funciona todo el tiempo para que el panel A2K8® pueda indicar una falla si un módulo es removido del sistema o simplemente deja de funcionar.

Para chequear cuales módulos están actualmente conectados y supervisados, verifique los comandos [298] y [299] de la programación del instalador. Un módulo registrado que no estuviera presente, producirá una condición de falla y el indicador de Falla/sistema [] del teclado se encenderá. Esta condición puede ser debido a una de las siguientes circunstancias:

- El módulo ya no está conectado al BUS-D485
- Hay un problema con el cableado del BUS-D485
- El módulo o teclado, está a más de 200m desde el panel

- El módulo o teclado no tiene suficiente energía de alimentación
- El módulo o teclado está dañado.

Para más información concierne a los problemas de supervisión de módulos, vea la sección 3.5 "Comandos [*]" en la página 8.

2.7 Remover Módulos

El Panel A2K8® debe ser reconfigurado para que no supervise más un módulo que ha sido removido del sistema. Para remover el módulo, desconéctelo del Bus y deshabilítelo en el comando [298] o [299] de la programación del instalador.

2.8 Cableado de Zonas

Para una completa descripción del modo de operación de los diferentes tipos de zona, vea la sección 5.2 "Programar Zonas".

Existe sólo una forma de instalar los circuitos de zona y es usando un resistor al final de la línea de 2200 ohms .

El panel de control puede aceptar y supervisar detectores NC o NA.

NOTA: Cualquier zona de la placa principal se puede programar como Incendio 24 Horas. Las zonas programadas así, generarán un problema técnico, cuando el circuito esté abierto.

Resistores (2200 ohms) al Final de la Línea (RFL)

Usando los resistores de final de línea, observe las distintas variantes para conectar el circuito de zona.

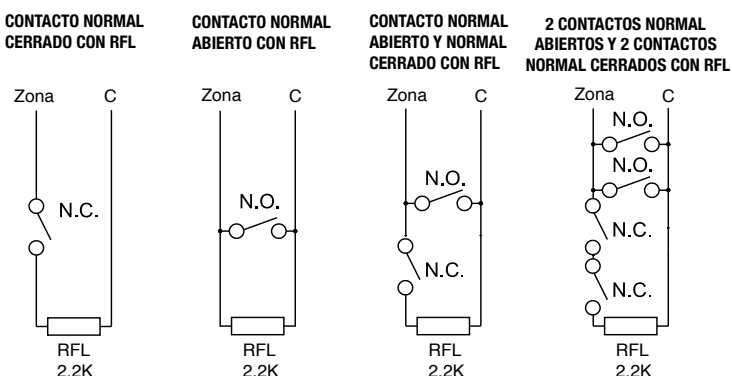

NOTA: Este es el modo adecuado de conexión para contactos de detección Normalmente Abiertos (N.O.) o Normalmente Cerrados (N.C.).

2.9 Cableado de Zonas de Incendio

Detectores de Humo de 4-cables

Todas las zonas de incendio deben ser instaladas de acuerdo al siguiente diagrama:

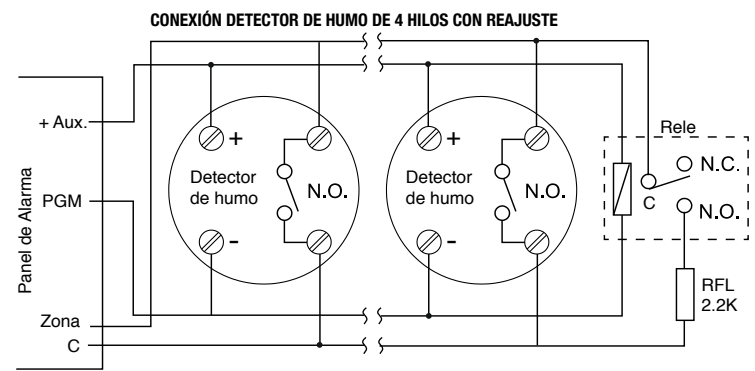

2.10 Zona del Teclado

Cada teclado KPD-860/KPD-860RF tiene una entrada de zona, en la cual se puede conectar un dispositivo detector (como ser un contacto magnético de puerta, sensor de movimiento, etc.). Esto le ahorra tener que llevar cables hasta el panel de control, para ese dispositivo.

Para instalar el teclado, abra el gabinete plástico de la unidad y localice las seis terminales en la bornera del circuito impreso del teclado. Conecte los cuatro cables del BUS-D485 desde el panel de control, el cable rojo al [+], el negro a [-], el azul a la [A] y el blanco a la [B]. Para conectar la zona, utilice una resistencia final de línea también de 2200 ohms entre el terminal [Z] y el terminal [-]. Para alimentar los dispositivos que requieren energía, use los bornes de alimentación (el cable rojo y negro) para suministrarla. Conecte el cable rojo al terminal [+] y el cable negro al terminal [-].

NOTA: Los Resistores al Final de la Línea se deben colocar en el dispositivo detector al final del circuito, no en el teclado. **Esta zona no se puede programar como zona supervisada de incendio.**

2.11 Conexión del Micrófono del Teclado

Cada teclado tiene un pequeño micrófono para permitir la verificación de audio, en caso de que una alarma ocurra. La señal de cada micrófono está disponible en la terminal [MIC] de la bornera de conexión del teclado y debe ser conducida al terminal del mismo nombre en la placa del panel A2K8®.

Se recomienda poner un cable blindado separado para la señal del micrófono, y un cable de 2 pares para el bus, que en este caso, puede no tener pantalla ni blindaje.

Las conexiones del lado del teclado KPD-860/KPD-860RF son [MIC] para la señal, y [-] para la malla o pantalla. Del lado del panel. Las terminales correspondientes son [MIC] y [-BUS] o [-AUX] para la malla o pantalla

NOTA: En el terminal [MIC] del panel A2K8® pueden concurrir señales de múltiples teclados.

2.12 Zonas de Módulos Expansores

Cada módulo expansor dispone de 8 zonas. La cantidad máxima de módulos expansores que soporta el panel es de 3, pudiéndose obtener hasta 24 zonas adicionales a las 8 de la placa principal del panel.

Cada módulo expansor debe tener asignado una dirección, con lo cual hay 3 direcciones disponibles.

Para que un módulo expansor funcione, debe estar habilitado.

Habilite los módulos expansores en el comando [299] "Habilitación de módulos, opciones [1], [2] y [3].

Los módulos expansores tienen 8 entradas de zonas. Para asignarle un número de zona a cada entrada, deberán programarse los comandos [220]-[227] para las zonas del módulo expansor con dirección 1, [228]-[235] para las zonas del módulo expansor con dirección 2 y [236]-[243] para las zonas del módulo expansor con dirección 3.

SECCIÓN 3: Comandos del Teclado

Use cualquier teclado del sistema para entrar comandos y/o programar el sistema de seguridad A2K8®.

El teclado LCD, le ofrece un menú de opciones en la pantalla de cristal líquido y usa una combinación de LEDs y leyendas del display, para comunicar los estados del sistema al usuario.

El indicador [▲] funciona como un indicador de Falla. Simultáneamente, estas condiciones serán mostradas con leyendas en el display del LCD.

El indicador [✓] avisa al usuario que todas las zonas en la partición están aseguradas y el sistema está listo para armar.

Los indicadores 1 2 3 4 muestran el estado armado o desarmado de las diferentes particiones. Si una partición se encuentra armada, el indicador de dicha partición estará encendido.

El Manual de Instrucción de Usuario del A2K8® proporciona una guía básica para armar y desarmar el sistema, excluir zonas y realizar funciones del usuario desde los teclados. Las siguientes secciones proporcionan detalles adicionales acerca de esas funciones.

3.1 Armar y Desarmar

Para la operación de armar y desarmar, por favor consulte el Manual de Instrucción de Usuario del A2K8®.

NOTA: La Memoria de Eventos registrará "Armado en Modo Presente" o "Armado en Modo Ausente" cada vez que el sistema sea armado.

Si una zona del tipo demorada permanece abierta hasta el final del tiempo de salida, y el armado forzado se encuentra deshabilitado, la demora de entrada empezará. Al final del período de demora de entrada, si el sistema no ha sido desarmado, se generará una alarma.

3.2 Armado en modo Presente

Al armar el sistema en modo presente, las zonas previamente definidas como interiores se auto anulan (vea la sección 5.2 "Programar Zonas").

3.3 Armado y Desarmado Automático

El sistema puede ser programado para Armado Automático en un tiempo específico cada día si está en la condición de desarmado.

El horario de Armado Automático es independiente para cada partición, con lo cual hay 4 comandos que hacen referencia al Horario de Armado Automático [280] – [283].

El sistema puede ser programado también para Desarmado Automático.

El horario de Desarmado Automático también es independiente para cada partición, con lo cual también hay 4 comandos que hacen referencia al Horario de Desarmado Automático [284] – [287].

Finalmente se pueden definir los días de la semana en que se desea que se realice el Armado y Desarmado Automático de Cada una de las particiones, los comandos [290] – [293] hacen referencia a Días de Armado Automático de cada partición mientras que los comandos [294] – [297] hacen referencia a Días de Desarmado Automático de cada partición. Cuando el reloj interno del sistema concuerde con la Hora de Armado Automático, el panel A2K8® verificará el estado del sistema. Si el sistema está armado, el panel no hará nada hasta el siguiente día en la Hora de Armado Automático, y verificará el sistema nuevamente. Si el sistema está desarmado en el momento del Armado Automático, el panel hará sonar el buzzer de todos los teclados por un minuto. Si un Código de Acceso Válido es ingresado, el Auto Armado será cancelado.

NOTA: Si Auto Armar es cancelado, el número del usuario que canceló el auto armar será registrado en la Memoria de Eventos.

Si ningún código es introducido, el panel se Armará automáticamente. Si una zona es abierta, el panel transmitirá un Código de Reporte de Cierre Parcial, esto indicará a la estación de monitoreo que el sistema no está completamente asegurado. Si la zona es restablecida, el panel agregará de nuevo la zona al sistema.

NOTA: El Auto armar puede ser cancelado solamente entrando un código de acceso válido en cualquier teclado.

3.4 Armados Forzados

El armado forzado permite armar el sistema aún cuando haya zonas que estén abiertas (no aseguradas).

Cuando se arma con zonas abiertas, al finalizar el tiempo de salida, el panel las anulará hasta que las mismas se cierren. Si la zona se cierra, será reincorporada automáticamente al sistema, con lo cual, si la misma volviera a abrirse, se generaría una alarma.

Hay dos armados forzados diferentes que pueden habilitarse, el armado forzado por teclado o por keyswitch y el armado forzado para armados automáticos y/o remotos.

3.5 Comandos [*]

Los comandos de la tecla [*], proporcionan una forma fácil para que el usuario tenga acceso a informaciones básicas del sistema.

La pantalla LCD proporciona información escrita, guiando al usuario a través de cada comando.

Utilice las teclas de flechas [< >] para desplazarse a través de la información provista.

[*][1] **Ver zonas baypaseadas:** Use el comando del teclado [*][1] para visualizar las zonas baypaseadas.

NOTA: Utilice las teclas de desplazamiento para visualizar todas las zonas.

[*][2] **Muestra de Fallas:** El panel A2K8® supervisa constantemente las diferentes condiciones de falla. Si una condición de falla está presente, el indicador Falla se encenderá de modo intermitente.

Para visualizar las fallas, ingrese [*][2]. Use las teclas de flechas [< >] para desplazarse por las diferentes condiciones de fallas presentes.

[*][3] **Memoria de Alarma del último período de activación:** La memoria de alarma indica las zonas disparadas durante el último período de activación.

Para ver la memoria de alarma, presione [*][3].

NOTA: Cada vez que una partición se arme, se borrará la memoria de alarma de las zonas de dicha partición.

[*][4] **Visualizar zonas abiertas:** Para ver las zonas que se encuentran abiertas, ingrese [*][4]. Use las teclas de flechas [< >] para desplazarse por las diferentes zonas abiertas.

[*][5] **Visualizar estado de Tampers de teclados:** Para ver el estado de los tampers de teclados, ingrese [*][5]. Use las teclas de flechas [< >] para desplazarse por los diferentes tampers abiertos.

[*][6] **Visualizar estado Tampers de zonas:** Para ver el estado de los tampers de las zonas, ingrese [*][6]. Use las teclas de flechas [< >] para desplazarse por los diferentes tampers abiertos.

[*][7] **Control de salidas programables por teclado:** Las salidas PGMs pueden ser controladas desde cualquier teclado. Para ello, ingrese [*][7] seguido de su código de usuario.

Nota: El código de usuario deberá tener habilitada la opción control de pgms habilitada.

[*][8] **Visualización de zonas con baja batería:** Para ver el estado baja batería de las zonas, ingrese [*][8]. Use las teclas de flechas [< >] para desplazarse por las diferentes zonas con baja batería.

[*][9] **Visualización de zonas con fallo de supervisión:** Para ver las zonas con fallo de supervisión, ingrese [*][9]. Use las teclas de flechas [< >] para desplazarse por las diferentes zonas.

3.6 Teclas Funcionales

Hay 6 teclas funcionales en cada teclado: Armar ausente, armar presente, desarmar, memoria de eventos, bypass de zonas, memoria de eventos y programación.

Armar Ausente [⏸]

El sistema armará en modo Ausente. Habilite la función de Armado/Desarmado Rápido (programando el comando [271], opción [3]) para tener esta tecla funcional sin la necesidad de ingresar un código de acceso. Si la opción Armar Rápido no está habilitada, el usuario tendrá que entrar un código de acceso antes que la función "Armado Ausente" sea ejecutada.

Armar Presente [⏸]

El sistema cuenta con dos modos de armado presente diferentes, el armado presente demorado y el instantáneo. La diferencia entre ellos es que en el armado presente instantáneo, las zonas demoradas se comportan como instantáneas, sin permitir una demora de entrada. Habilite la función de Armado/desarmado Rápido (programando el comando [271], opción [3]) para tener esta tecla funcional sin la necesidad de entrar un código de acceso. Si la opción Armar Rápido no está habilitada, el usuario tendrá que entrar un código de acceso antes que la función "Armado Presente" sea ejecutada.

Desarmar []

Esta tecla permite indicar rápidamente que el usuario desea desarmar el sistema. Habilite la función de Armado/Desarmado Rápido (programando el comando [271], opción [3]) para tener esta tecla funcional sin la necesidad de entrar un código de acceso. Si Desarmar Rápido no está habilitada, el usuario tendrá que entrar un código de acceso antes que la función "Desarmar" sea ejecutada.

NOTA: La opción Desarmar Rápido solo funciona en las particiones que se encuentren en demora de salida.

Bypasar Zonas []

Utilice esta tecla para ingresar al menú de bypass de zonas. Si la opción "Bypass de Zonas sin código" está deshabilitada, deberá ingresar su código de usuario.

Memoria de eventos []

Utilice esta tecla para elegir entre las opciones memoria de alarmas y memoria de eventos. Utilice las teclas [< >] para seleccionar entre una opción o la otra.

Programación

El sistema permite elegir entre varias opciones de programación, algunas de ellas son: Códigos, Reloj/Fecha, Chime de zonas, Teclado, Panel, PC-Link, Dispositivos de RF, Módulo GPRS, Programación remota por GPRS.

SECCIÓN 4: Como Programar

La siguiente sección del manual describe la función de la Programación del Instalador y como programar los diferentes comandos.

NOTA: Lea la siguiente sección muy cuidadosamente antes de empezar a programar. También recomendamos completar la sección de las Hojas de Programación antes de programar el panel de control.

4.1 Programación del Instalador

La Programación del Instalador se usa para programar todas las opciones del panel A2K8®. El Código del Instalador por defecto es [5555] pero puede ser cambiado para evitar accesos no autorizados a la programación.

1. Desde cualquier Teclado, presione la tecla [] seguida de la opción 5 [PANEL], a continuación ingrese el Código del Instalador. El teclado mostrará el mensaje "Ingresando en prog. del Instalador".
2. Ingrese los tres dígitos correspondiente al número del comando que desea programar. El teclado le mostrará la programación actual del comando ingresado.
3. Modifique la programación en las posiciones del comando que desee y presione la tecla [OK] para grabar los cambios. Si cometió un error en los datos ingresados y no desea grabarlos, presione la tecla [#] para abandonar la programación del comando. Seleccione un nuevo comando y vuelva a ingresar la información correctamente.

4.2 Programar Datos Especiales

Hay secciones que requieren la programación de datos hexadecimales o simplemente caracteres alfanuméricos. Para ello, simplemente presione la tecla [*] y el teclado mostrará una pantalla con los diferentes datos especiales que se pueden programar en el comando ingresado. Seleccione el dato que desea ingresar y presione la tecla [OK]. Automáticamente se insertará dicho valor y continuará en la programación del comando que se encontraba programando.

4.3 Ver Programación

Cuando introduce el número de algún comando válido, el teclado mostrará toda la programación que posee dicho comando. Utilice las teclas de flecha [< >] para recorrer por todos los datos que están siendo mostrados. Presione la tecla [OK] Para ver la programación del comando siguiente o presione la tecla [#] para salir de la programación del comando.

SECCIÓN 5: Descripciones del Programa

La siguiente sección explica la operación de todas las funciones y opciones programables. También proporciona un sumario de las correspondientes ubicaciones de programación.

5.1 Programar Códigos de Seguridad

Hay 13 códigos los cuales pueden ser programados por el instalador en la función de Programación del Instalador: el código de usuario Maestro, el código del Instalador, los 4 códigos de coacción para las diferentes particiones, los 4 códigos de control telefónico para las diferentes particiones, el código de programación por modem, el código de programación por cable (PC-Link) y el código para verificación de audio. Todos los otros códigos de acceso pueden ser programados por el usuario a través de la programación de códigos de usuarios.

El código maestro, puede también ser programado por el usuario como código de usuario [32]. Los códigos de control telefónicos pueden programarse como usuarios 33-36. Los códigos de coacción pueden programarse como usuarios 37-40.

5.2 Programar Zonas

Las zonas 1-8 salen habilitadas por defecto de fábrica. Inhabilite zonas no usadas, o habilite zonas adicionales en los comandos de programación [070]-[101].

Las definiciones de zona establecen su modo de funcionamiento.

Por otro lado, cada zona tiene sus atributos individuales, los cuales permiten personalizar aún más el comportamiento de la misma.

Programa los atributos de las zonas en los comandos [110]-[141]. (vea la sección 5.3 "Atributos de Zona".

Definiciones de Zona

[00] Zona Nula

La zona está anulada. Las zonas no usadas deben ser programadas como zonas nulas.

[01] Zona con Demora 1

Este tipo de zona, normalmente usada por puertas de entrada/salida, puede ser violentada durante el período de demora de salida sin causar una alarma. Una vez que la demora de salida ha culminado, al abrir la zona empezará el contador de la demora de entrada. Durante el período de demora de entrada, el zumbador del teclado sonará un tono continuo para advertir al usuario que el sistema debe ser desarmado. Si el panel A2K8® es desarmado antes que la demora de entrada culmine, no se generará una alarma. El tiempo de demora 1 se programa en el comando [151].

[02] Zona con Demora 2

El modo de funcionamiento es idéntico al de Zona con Demora 1, sólo que su tiempo se programa independiente en el comando [152].

[03] Zona con Demora 3

El modo de funcionamiento es idéntico al de Zona con Demora 1, sólo que su tiempo se programa independiente en el comando [153].

[04] Zona con Demora 4

El modo de funcionamiento es idéntico al de Zona con Demora 1, sólo que su tiempo se programa independiente en el comando [154].

[05] Zona Instantánea

Este tipo de zona causa una alarma instantánea si es violentada cuando el panel A2K8® está armado. Normalmente, esta zona es usada para ventanas, puertas del patio u otras zonas del perímetro, y para detectores de rotura de vidrio.

Este tipo de zona sólo funciona con el sistema armado.

[07] Zona de 24 Hs

Si esta zona es violentada, se generará una alarma instantánea, sin importar si el sistema está armado o desarmado.

[08] Zona de Tamper (24 Hs)

Este tipo de zona se utiliza para evitar el desarme/desmonte de los dispositivos en una instalación de alarma.

El disparo de esta zona, generará una alarma instantánea, sin importar si el sistema está armado o desarmado.

[09] Zona de Asalto (24 Hs)

Si esta zona es violentada, se generará una alarma instantánea, sin importar si el sistema está armado o desarmado.

Normalmente, esta zona se configura como zona silenciosa.

[10] Zona de Emergencia Médica (24 Hs)

Si esta zona es violentada, se generará una alarma instantánea, sin importar si el sistema está armado o desarmado.

[11] Zona de incendio (24 Hs)

Si esta zona es violentada, se generará una alarma instantánea, sin importar si el sistema está armado o desarmado.

Esta zona puede programarse con sonido pulsante ó temporal tres. (Ver comando [270], opción [4] "Sonido Sirena de Incendio").

[12] Zona Pérdida de Agua (24 Hs)

Este tipo de zona se utiliza en lugares donde haya que prevenir inundaciones.

Si esta zona es violentada, se generará una alarma instantánea, sin importar si el sistema está armado o desarmado.

[13] Zona Seguidora

Esta zona no causará alarma si es violentada durante un período de demora de entrada. Si el período de demora culmina, la zona generará una alarma.

Si la zona es disparada sin que previamente el panel se encuentre en la condición de demora de entrada, se generará una alarma instantánea.

Este tipo de zona sólo funciona con el sistema armado.

[14] Zona Interior y Seguidora (Autoanulable)

Esta zona no causará alarma si es violentada durante un período de demora de entrada. Si el período de demora culmina, la zona generará una alarma.

Si la zona es disparada sin que previamente el panel se encuentre en la condición de demora de entrada, se generará una alarma instantánea.

Las zonas configuradas como interiores se autoanularán cuando el usuario arme el sistema en modo presente, para permitir la libre circulación por el interior del recinto.

[15] Zona de Keyswitch para Partición N° 1

La violentación momentánea de esta zona armará o desarmará en forma alternada el estado de la Partición N°1.

[16] Zona de Keyswitch para Partición N° 2

La violentación momentánea de esta zona armará o desarmará en forma alternada el estado de la Partición N°2.

[17] Zona de Keyswitch para Partición N° 3

La violentación momentánea de esta zona armará o desarmará en forma alternada el estado de la Partición N°3.

[18] Zona de Keyswitch para Partición N° 4

La violentación momentánea de esta zona armará o desarmará en forma alternada el estado de la Partición N°4.

5.3 Atributos de Zona

Los atributos adicionales a la zona pueden ser programados para hacer la operación de una zona para una aplicación específica. Los siguientes atributos son programables para cada zona:

Swinger Shutdown: Este atributo determina si la zona se auto cancelará para reportes y disparo de sirena una vez alcanzado el límite de su contador de alarmas reiteradas. (Ver comando [254] "Contador de Alarmas en Zona".

Excluíble: Este atributo determina si la zona puede o no ser excluída (Bypasada) manualmente. (Vea la sección 3.6 Teclas Funcionales).

Asignación de Partición N° 1: Esta función define a la zona como perteneciente a la partición N° 1.

Asignación de Partición N° 2: Esta función define a la zona como perteneciente a la partición N° 2.

Asignación de Partición N° 3: Esta función define a la zona como perteneciente a la partición N° 3.

Asignación de Partición N° 4: Esta función define a la zona como perteneciente a la partición N° 4.

Sonido Este atributo determina si la zona activará (Audible) o no la salida de alarma (Silenciosa).

Velocidad de respuesta: Este atributo determina si la zona trabaja en 25 mS o 500 mS. Atributos de Zona Comandos [110] - [141]

5.4 Asignación de Zona de Teclado

Los teclados KPD-860/KPD-860RF tienen una entrada de zona a la cual un dispositivo, como un contacto de puerta, puede ser conectado. (Vea Sección 2.10 "Zona del Teclado" para más información a cerca del cableado).

Una vez que las zonas del teclado están instaladas, asigne las zonas en los comandos de programación [200]-[207].

NOTA: Si las zonas asignadas a los teclados están comprendidas entre las zonas 1-8, las mismas anularán las zonas de la placa base de A2K8®.

5.5 Opciones del Comunicador Telefónico

Discador Telefónico: Si el discador está habilitado, el panel A2K8® intentará llamar a los teléfonos programados cuando ocurra un evento.

Call Progress: Si esta función está habilitada, el panel esperará por el tono de discado antes de comenzar a discar. Si no detectara tono, cortará la comunicación y volverá a tomar la línea telefónica en espera por el tono de discado. Una vez detectado el tono, comenzará a discar el número telefónico.

Intentos de Comunicación: Determina el número máximo de intentos que el panel A2K8® hará para enviar una señal a la estación de monitoreo antes de indicar una condición de Fallo en comunicación (FTC). Cada número telefónico tiene un respaldo. (Vea Sección 5.7 "Comunicador - Números Telefónicos").

Alternar teléfonos principales con secundarios: Esta función permite que el panel alterne entre los teléfonos principales y respaldo ante un fallo de comunicación.

Formatos de comunicación: Cada número telefónico puede ser programado para reportar usando cualquiera de los formatos disponibles.

El panel cuenta con diferentes formatos de comunicación, entre los cuales se encuentran el **Contact ID, SIA, Marcación Residencial** y los diferentes formatos de pulsos (4+2).

Los formatos de pulsos 20 BPS y 10 BPS pueden programarse para diferentes frecuencias de portadora, handshake y kissoff (Ver comando [350] "Configuración Formato de Pulsos (4+2)").

5.6 Comunicador - Números de Abonados

El número de abonado es utilizado por la estación de monitoreo para identificar entre los diferentes paneles de alarma. Hay 5 números de abonados programables, cuatro "abonados asociados" a cada partición más un quinto abonado definido como Abonado del Sistema, el cual es utilizada por el panel para reportar todos los eventos comunes a las particiones.

Si el panel está programado para reportar en el protocolo de comunicaciones SIA, sólo utilizará el Abonado del Sistema.

El número de Abonado del Sistema puede programarse para trabajar con 4 ó 6 dígitos. Los números de abonados se programan en los comandos [310]-[314].

5.7 Comunicador - Números Telefónicos

El panel puede usar hasta cinco números telefónicos diferentes. Hay 2 números telefónicos principales, dos de respaldo y un quinto para ingreso en programación por callback. Los números del teléfono pueden ser hasta 32 dígitos.

Para programar el número telefónico, entre los números del 0 al 9 como sean requeridos. Para programar caracteres especiales, utilice la tecla [*], seleccione el carácter que desee ingresar y presione la tecla [OK].

Para finalizar, ingrese el carácter "\$" para indicar que terminó el número telefónico.

Ingrese una coma ",", para insertar una pausa de 2.5 segundos en el discado.

Los números telefónicos se programan en los comandos [320]-[324].

5.8 Descarga de Información

El software de la Descarga de Información requerido es Global Soft. La Descarga de Información puede realizarse de 4 formas diferentes:

- Mediante computadora, un modem y una línea telefónica.

- Por medio de un cable adaptador PC-Link y la pc, sin necesidad de un MODEM.
- Utilizando el módulo G2K8® como programador.
- Utilizando el módulo IP-400 como programador.

Todas las funciones, características, cambios de estados tales como condiciones de falla y/o aperturas de zonas, pueden ser visualizadas en la pantalla

Panel de Estado y Control del software, o programadas a través de la Descarga de Información.

El panel A2K8® responderá las llamadas para descarga de información cuando escuche el Número de Rings programados. (Ver comando [300] opción [7] "Contestador de Llamadas").

Si la opción Contestador de Doble Llamada está habilitada (Ver comando [301] opción [1] "Contestador de doble llamada", el panel responderá las llamadas entrantes para descarga de información bajo las siguientes condiciones:

1. El panel escucha uno o dos timbres y luego pierde la llamada.
2. En este momento el panel empezará un contador de doble llamada de 20 segundos.
3. Si el panel escucha otro timbre antes que el Contador de Doble Llamada del Contestador Automático culmine, contestará al primer ring de la segunda llamada.

El panel inmediatamente irá en línea y empezará la descarga de información. Si el número telefónico del RPS está programado, tanto el panel como la computadora colgarán. Luego el panel llamará al número telefónico RPS y esperará a que la computadora conteste. Una vez que la computadora contesta, la descarga de información comenzará.

5.9 Opciones de la Salida PGM

Programa las salidas programables (PGM1, PGM2, PGM3 y PGM4 en el tablero principal) seleccionando una de las opciones de salida enumeradas a continuación.

[00] Indicación de Partición N° 1 Armada: La salida permanecerá activada mientras la partición 1 se encuentre armada.

[01] Indicación de Partición N° 2 Armada: La salida permanecerá activada mientras la partición 2 se encuentre armada.

[02] Indicación de Partición N° 3 Armada: La salida permanecerá activada mientras la partición 3 se encuentre armada.

[03] Indicación de Partición N° 4 Armada: La salida permanecerá activada mientras la partición 4 se encuentre armada.

[04] Comando de salida Mantenido: La salida puede ser utilizada como un interruptor. Su cambio de estado puede controlarse a través de un teclado (ver sección 3.4 "[*][7] Control de salidas programables por teclado"), mediante el uso de un teléfono (Ver Control a Distancia Telefónico) ó con la utilización del software Global Soft.

Nota: La salida también puede controlarse enviando un mensaje de texto a través del módulo G2K8®.

[05] Comando de salida Pulso: La salida entrega un pulso. Dicho pulso puede dispararse a través de un teclado (ver sección 3.5 "[*][7] Control de salidas programables por teclado" en la página 8), mediante el uso de un teléfono (Ver Sección 6.0 "Control a distancia Telefónico" en la página 12) ó con la utilización del software Global Soft.

Nota: La salida también puede controlarse enviando un mensaje de texto a través del módulo G2K8®.

[06] Comunicación por Teléfono N° 1: Esta salida permanecerá activa mientras el panel esté reportando algún evento a través del Teléfono N° 1.

[07] Pulso ante disparo de sirena: La PGM realizará un pulso cada vez que la salida de sirena se dispare.

[08] Sirena de Partición N° 1: La PGM se transforma en una sirena de partición. Cada vez que se produzca una alarma en dicha partición, la PGM se activará durante el periodo de tiempo de sirena que tenga programada la partición.

[09] Sirena de Partición N° 2: La PGM se transforma en una sirena de partición. Cada vez que se produzca una alarma en dicha partición, la PGM se activará durante el periodo de tiempo de sirena que tenga programada la partición.

[10] Sirena de Partición N° 3: La PGM se transforma en una sirena de partición. Cada vez que se produzca una alarma en dicha partición, la PGM se activará durante el periodo de tiempo de sirena que tenga programada la partición.

[11] Sirena de Partición N° 4: La PGM se transforma en una sirena de partición. Cada vez que se produzca una alarma en dicha partición, la PGM se activará durante el periodo de tiempo de sirena que tenga programada la partición.

[12] Fallo en comunicación por línea telefónica: La PGM se activará ante un fallo en comunicación por línea telefónica.

[13] Fallo en comunicación por GPRS: La PGM se activará ante un fallo en comunicación por GPRS.

[14] Fallo en Línea Telefónica: La PGM se activará ante un fallo en la línea telefónica.

[15] Fallo de Batería: La PGM se activará ante un fallo de batería.

[16] Fallo de Red: La PGM se activará ante un fallo de red.

[17] Fallo en alimentación Auxiliar: La PGM se activará ante un fallo en la alimentación de salida auxiliar.

[18] Reajuste de Sensores de Humo: La PGM permanecerá siempre activada y se apagará por 3 segundos a partir de que se ingrese el comando [*][7] (ver sección 3.5 "[*][7] Control de salidas programables por teclado").

[19] Respaldo de Teléfono N° 1: Esta salida permanecerá activa mientras el panel esté reportando algún evento a través del Respaldo del Teléfono N° 1.

[20] Respaldo de Teléfono N° 2: Esta salida permanecerá activa mientras el panel esté reportando algún evento a través del Respaldo del Teléfono N° 2.

Las salidas PGMs se programan en los comandos [178]-[181].

5.10 Conexión de PGMs

Conexión de un Led

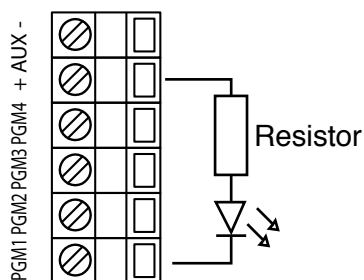

Conexión de PGM como Sirena de Interior

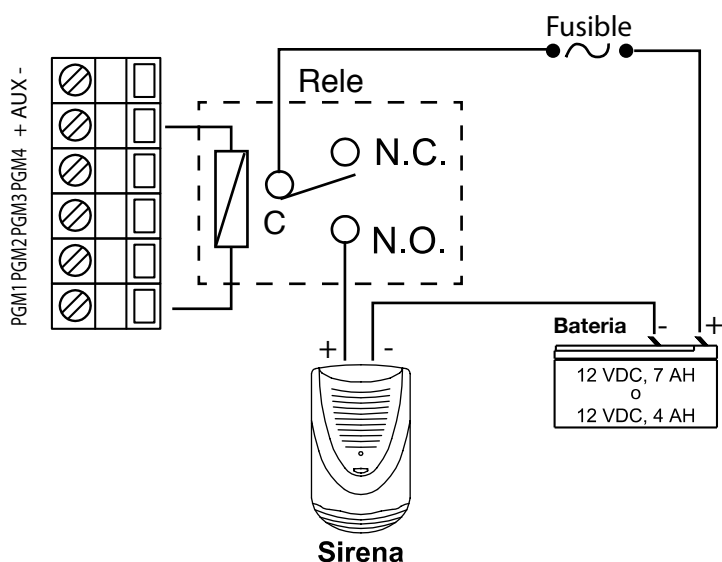

NOTA: Las salidas PGM no pueden ser inhabilitadas completamente en la programación del instalador. Para inhabilitar completamente una salida PGM, debe remover todo el cableado de la misma.

5.11 Chequeo de Línea Telefónica (TLM)

Cuando esta opción se encuentra habilitada, el panel indicará fallo en línea telefónica cuando detecte la ausencia de la misma.

El panel chequea la línea telefónica cada 10 segundos. Cada vez que detecta una falla en la línea decrementa el contador de fallas de detección de línea telefónica. (Ver comando [164] "Cantidad de fallas reiteradas para confirmar corte de línea telefónica").

NOTA: Cuando el contador llegue a cero, se generará un Fallo de Línea Telefónica.

5.12 Salida de Sirena

La sirena se silenciará después del número de minutos programados para el tiempo de sirena de la partición.

Cada partición tiene su tiempo de sirena independiente (Ver comandos [159]-[162]).

El panel supervisa la salida de sirena ante una condición de desconexión o cortocircuito.

5.13 Informe de Test Periódico

Para asegurar que el enlace de comunicación con la estación de monitoreo funcione correctamente, programe el panel para enviar una señal de prueba en forma periódica.

El informe de test puede ser programado para enviar señales en minutos, horas o días (Ver comando [360] opción [1] "Contadores de transmisión de los informes de Test").

5.14 Informe de Test Seguidor al Sistema Armado

El panel puede ser programado para que envíe un informe de test seguidor durante el tiempo que se encuentre armado. Este test puede ser programado con un período diferente al del informe de test periódico. Normalmente, el período de este test se programa en un tiempo menor al del test periódico, obteniendo de este modo, un mayor chequeo sobre los paneles que se encuentran armados (Ver comando [360] opción [2] "Contadores de transmisión de los informes de Test").

5.15 Informe de Test Manual

El informe de test manual se genera manteniendo presionada la tecla "0" del teclado por un período de tiempo mayor a tres segundos.

5.16 Retransmisión del Informe de Test y/o Fallo de Red ante un fallo de comunicación

En muchas ocasiones, cuando se corta la energía eléctrica en una zona determinada, los paneles comienzan a transmitir fallo de red a la estación de monitoreo. Si la cantidad de abonados que necesitan reportar dicho evento es muy alta, pueden producirse coaliciones que generen fallos de comunicación y el evento no pueda ser enviado exitosamente. Para resolver este problema, se puede programar al panel para que vuelva a intentar enviar el informe de test o el informe de fallo de red luego de un tiempo determinado. El tiempo de re-transmisión se programa en el comando [170] "Demora de Re-Transmisión del Informe de Test y Fallo de Red ante un fallo en el envío".

5.17 Teclas Incendio, Médica y Pánico

Las teclas de emergencia están disponibles en todos los teclados. Estas teclas deben ser presionadas y sostenidas por tres segundos para que se activen. Esta demora está diseñada para evitar accidentes de activación.

Las teclas de emergencia pueden ser configuradas como audibles o silenciosas, en forma independiente y para cada teclado (Ver comandos [190]-[197] opciones [5], [6] y [7]).

5.18 Memoria de Eventos

El panel A2K8® guarda los últimos 512 eventos que ocurrieron en el sistema. La Memoria de Eventos contiene la fecha y hora de cada evento, junto con el número de zona, número de usuario y cualquier otra información perteneciente al evento.

5.19 Respuesta del Circuito de Zona

El tiempo de respuesta normal del circuito para todas las zonas es 500 milisegundos. El panel A2K8® no considerará una zona violentada al menos que sea violentada por lo menos en 500 milisegundos.

Las Zonas 1-8 en el tablero del panel A2K8® pueden ser programadas para una respuesta rápida del circuito (bajo 50 mS).

(Ver comandos [110]-[117] opción [8] "Velocidad de Respuesta").

5.20 Escenarios de Comunicación

Su sistema dispone de varios medios de comunicación para reportes, entre estos, podemos destacar la posibilidad de llamar a diferentes números telefónicos, utilizando la línea telefónica, reportar a diferentes Direcciones IP, a través de los módulos G2K8® e IP-400, enviar mensajes de texto (SMS) a los usuarios y/o estación de monitoreo, utilizando el módulo G2K8®.

Los escenarios de comunicación son una alternativa ordenada de organizar las comunicaciones.

El panel A2K8® dispone de 2 escenarios de comunicación:

Escenario de Llamada N° 1 (Reportes con Respaldos): Este escenario tiene un medio de salida principal y siete posibilidades diferentes de respaldos. Ver comando [370] "Escenario de Llamada N° 1".

Escenario de Llamada N° 2 (Reportes Simultáneos): Este escenario es utilizado para que un mismo evento salga por varios medios de comunicación diferentes. Ver comando [371] "Escenario de Llamadas N° 2".

5.21 Cómo operar con los escenarios de comunicación

Para facilitar la comprensión, citaremos diferentes ejemplos de operación:

1) El sistema debe reportar los eventos a través del módulo G2K8®, en el caso de no poder reportarse por G2K8® (GPRS), deberá llamar al teléfono N° 1. Este es un caso de Escenario N° 1, ya que se trata de utilizar respaldos.

El escenario de llamadas N° 1 se programa en el comando [370], su programación debería ser: [370] [3][1][5][0][0][0][0]

La posición N° 1 del comando tiene programada la opción [3], la cual indica que el medio principal es el G2K8® (GPRS). La posición N° 2 tiene cargada la opción [1], lo cual indica que el respaldo será a través de la línea telefónica llamando al teléfono N° 1. La posición N° 3 tiene cargada la opción [5], la cual indica que terminan los respaldos.

2) El sistema debe enviar el evento por GPRS, Teléfono N°1, Teléfono N° 2 y por SMS residencial.

Escenario N° 2, ya que debe enviar el evento por varios medios.

El escenario 2 se programa en el comando [371], su programación debería ser:

[371][1][1][1][1][0][0][0]

La posición N° 1 tiene un [1], lo cual habilita el reporte por Teléfono N° 1, la posición N° 2 tiene cargado un [1] lo cual habilita el reporte por el teléfono N° 2, las posiciones 3 y cuatro tienen programada la opción [1], habilitando los reportes por SMS Residencial y GPRS.

5.22 Reajustar a los Valores de Fabricación

En ocasiones, será necesario reajustar el panel a los valores de fabricación, para ello, realice los siguientes pasos:

1. Ingrese en Programación del Instalador.
2. Ingrese el comando [600].
3. Confirme que desea resetear la programación del panel ingresando la tecla [1].

SECCIÓN 6: Control a distancia telefónico

Su sistema de seguridad tiene la capacidad de poder ser comandado a distancia mediante un teléfono de discado por tonos.

Quiere decir, que con un teléfono, usted puede manejar el panel como si estuviera frente a un teclado.

6.1 Cómo Comunicarse con el Panel de Alarma mediante un Teléfono

El panel puede ser programado para que atienda a una determinada cantidad de rings telefónicos.

Por otro lado, su sistema de alarma puede estar compartiendo la línea telefónica con contestadores telefónicos o faxes, por lo tanto, para poder comunicarnos con el panel, tendríamos que engañar a esos equipos que atienden las llamadas automáticamente. El sistema que usted dispone, resuelve dicho problema de una manera muy simple, utilizando un método de Doble Llamada. Este método hará que el panel atienda su llamado en forma automática si se efectúan los siguientes pasos:

1. Llamar al panel y luego de escuchar el primer Ring cortar.

2. Esperar 5 segundos y volver a llamar al panel.

Luego de realizados los pasos anteriores, el panel atenderá y mediante un mensaje de voz, le pedirá que ingrese su clave.

Usted deberá introducir el código de control telefónico de la partición que desee manejar. Si el código ingresado es válido, el panel informará sobre su estado (armado ó desarmado) y luego reproducirá un menú con las diferentes opciones de control.

Su equipo cuenta con cuatro códigos de seguridad independientes a cada partición.

Los códigos de seguridad para el control telefónico pueden ser programados por usted como usuarios 33, 34, 35 y 36 para las respectivas particiones.

Para introducir el código de seguridad, simplemente tipee en su teléfono los cuatro dígitos del código. Una vez introducido el código, el panel le indicará el estado en que se encuentra la partición.

6.2 Funciones de las Teclas del Teléfono

Cada función seleccionada será confirmada a través de un mensaje de voz, el cual informará el resultado de la operación.

Tecla 1: Cambia el estado de la PGM1 (Activa/Desactiva).

Tecla 2: Cambia el estado de la PGM2 (Activa/Desactiva).

Tecla 3: Cambia el estado de la PGM3 (Activa/Desactiva).

Tecla 4: Cambia el estado de la PGM4 (Activa/Desactiva).

Tecla 5: Indica el estado de la partición (Armado/Desarmado).

Tecla 6: Cambia el estado de la Partición (Arma/Desarma).

Tecla 7: Cambia el estado de la sirena (Activa/Desactiva).

Tecla 8: Reproduce el menú de opciones.

Tecla 9: Finaliza la comunicación.

Sólo podrán ser controladas las PGMs que hayan sido programadas con las

Funciones "Mantenido", "Pulso" ó "Reajuste de Sensor".

Si no se presiona ninguna tecla en el teléfono por un tiempo superior a 10 segundos,

El panel finalizará la comunicación.

SECCIÓN 7: Dispositivos Inalámbricos

El panel es capaz de manejar hasta 24 sensores inalámbricos y 64 controles remotos.

Cada dispositivo es guardado en una posición de memoria, lo cual permite asignársele el número de la zona en la que desea que trabaje, así como también, al tener una posición de memoria relacionada, es muy simple eliminar el dispositivo del sistema, simplemente eliminando el dispositivo de la posición de memoria relacionado.

Por ejemplo, si nuestro sistema dispone de diez sensores de movimiento instalados, y por alguna razón deseamos que un sensor deje de funcionar, elegimos la opción de eliminar sensor, indicamos la posición de memoria a la que el pertenece y de este modo, el sensor dejará de existir a nuestro sistema. Este mismo ejemplo es válido para la eliminación de llaveros.

7.1 Grabar Sensores

Para grabar un sensor inalámbrico, deberá realizar los siguientes pasos:

1. Asegúrese de que el sensor no tenga conectada la pila.

2. Presione la tecla [].

3. Elija la opción Dispositivos de RF y presione la tecla [OK].

4. Ingrese el Código del Instalador.

5. Seleccione la opción Grabar Sensor.

6. Ingrese los dos dígitos de la posición de memoria en la que desea grabar el sensor (Las posiciones válidas son entre 01-24).

7. Coloque la pila al sensor y espere a que el sistema lo identifique. Una vez que el sensor sea programado, indicará la posición de memoria en la que fue grabado y el nivel de señal del mismo.

8. Presione la tecla [OK] para continuar grabando más sensores. Si desea continuar grabando sensores, repita los pasos a partir del punto 6.

9. Si no desea grabar más sensores, presione la tecla [#] para salir de la opción "Grabar Sensor".

7.2 Grabar Llaveros

Para grabar un llavero, deberá realizar los siguientes pasos:

1. Asegúrese de que el sensor no tenga conectada la pila.

2. Presione la tecla [].

3. Elija la opción Dispositivos de RF y presione la tecla [OK].

4. Ingrese el Código del Instalador.

5. Seleccione la opción Grabar Llavero.

6. Ingrese los dos dígitos de la posición de memoria en la que desea grabar el sensor (Las posiciones válidas son entre 01-64).

7. Coloque la pila al sensor y espere a que el sistema lo identifique. Una vez que el sensor sea programado, indicará la posición de memoria en la que fue grabado y el nivel de señal del mismo.

8. Presione la tecla [OK] para continuar grabando más llaveros. Si desea continuar grabando llaveros, repita los pasos a partir del punto 6.

9. Si no desea grabar más llaveros, presione la tecla [#] para salir de la opción "Grabar Llaveros".

7.3 Eliminar Sensor

Para eliminar un sensor realice los siguientes pasos:

1. Presione la tecla [].

2. Elija la opción Dispositivos de RF y presione la tecla [OK].

3. Ingrese el Código del Instalador.

4. Seleccione la opción Eliminar Sensor.

5. Ingrese los dos dígitos de la posición de memoria que desea eliminar (Las posiciones válidas son entre 01-24).

6. Confirme que realmente desea eliminar esa posición de memoria ingresando la tecla [1].

7. Presione la tecla [OK] para continuar eliminando más sensores. Si desea continuar eliminando sensores, repita los pasos a partir del punto 5.

8. Si no desea grabar más llaveros, presione la tecla [#] para salir de la opción "Eliminar Sensores".

7.4 Eliminar Llavero

Para eliminar un sensor realice los siguientes pasos:

1. Presione la tecla [].

2. Elija la opción Dispositivos de RF y presione la tecla [OK].

3. Ingrese el Código del Instalador.

4. Seleccione la opción Eliminar Llavero.

5. Ingrese los dos dígitos de la posición de memoria que desea eliminar (Las posiciones válidas son entre 01-64).

6. Confirme que realmente desea eliminar esa posición de memoria ingresando la tecla [1].

7. Presione la tecla [OK] para continuar eliminando más Llaveros. Si desea continuar eliminando Llaveros, repita los pasos a partir del punto 5.

8. Si no desea grabar más llaveros, presione la tecla [#] para salir de la opción "Eliminar Llaveros".

7.5 Testear Sensores Inalámbricos

Esta opción es una herramienta muy útil que ofrece el panel de alarmas, la cual permite verificar el estado de funcionamiento de los sensores inalámbricos, brindándole información sobre el nivel de señal con que llegan las transmisiones de cada sensor.

Además de indicar el nivel de señal, también se muestra la posición de memoria en la que está grabado el sensor y su zona de funcionamiento asignada.

Para realizar una prueba de sensores, realice los siguientes pasos:

1. Presione la tecla [].

2. Elija la opción Dispositivos de RF y presione la tecla [OK].

3. Ingrese el Código del Instalador.

4. Seleccione la opción Testear Sensores y presione la tecla [OK].

5. Para salir del modo testeo, presione la tecla [#].

Cada vez que un sensor transmita una señal, el teclado generará un beep largo y mostrará los datos asociados a ese dispositivo.

7.6 Visualizar asignaciones de zonas

Cada sensor inalámbrico está guardado en una posición de memoria, la cual deberá tener asociada una Zona de funcionamiento. (Para saber cómo asociar una posición de memoria a una Zona, por favor, vea los comandos [400]-[424] en la página 30).

Para visualizar las asignaciones de zonas, realice los siguientes pasos:

6. Presione la tecla [].

7. Elija la opción Dispositivos de RF y presione la tecla [OK].

8. Ingrese el Código del Instalador.

9. Seleccione la opción Asignación de Zonas y presione la tecla [OK].

10. Para salir de este modo, presione la tecla [#].

7.7 Asignar Zonas de sensores inalámbricos

A cada sensor almacenado se le debe asignar una zona de funcionamiento.

Los comandos para realizar las asignaciones son [400]-[424].

Nota: Si una zona asignada está comprendida entre las zonas 1-8, la misma anulará la zona del panel y sólo trabajará en forma inalámbrica.

7.8 Funciones de los Llaveros

Los 64 llaveros pueden tener diferentes funciones en cada una de sus teclas.

Para programar las funciones de las teclas, deberá programar los comandos [430]-[493], posiciones [1], [2] y [3].

SECCIÓN 8: Códigos de Reportes Transmitidos en Contact ID y SIA

Tipo de Evento	Contact ID		SIA	
	Nuevo evento o armado	Restauración o Desarmado	Nuevo evento o Armado	Restauración o Desarmado
Tecla Emergencia Médica	1 1AA	3 1AA	MA	MH
Tecla Emergencia Incendio	1 115	3 115	FA	FH
Tecla Emergencia Policial	1 12A	3 12A	PA	PH
Desarmado por Coacción	1 121	-	HA	-
Alarma en Zona	1 13A	3 13A	BA	BH
Alarma Perimetral	1 131	3 131	BA	BH
Alarma en Zona Interior	1 132	3 132	BA	BH
Alarma en Zona 24 Hs	1 133	3 133	BA	BH
Alarma Zona Entrada/Salida	1 134	3 134	BA	BH
Tamper	1 137	3 137	TA	TH
Verificación de Intrusos	1 139	-	BV	-
Alarma no Verificada	1 378	-	BG	-
Asalto	1 122	3 122	BA	BH
Inundación	1 154	3 154	WA	WH
Tamper de Sensor	1 137	3 137	TA	TH
Tamper de Teclado	1 145	3 145	TA	TH
Falla de Supervisión de Sensor Inalámbrico	1 381	3 381	YX	YZ
Falla de Red	1 3A1	3 3A1	AT	AR
Baja Batería en Panel	1 3A2	3 3A2	YT	YR
Reset del Sistema	1 3A5	-	RR	-
Cambio de programación en panel y/o textos de teclado	1 3A6	-	LS	-
Apagado del Sistema	1 3A8	-	YX	-
Fuente de alimentación Sobrecargada	1 312	3 312	YI	YJ
Fallo en circuito de Sirena	1 321	3 321	YA	YH
Falla en Módulo Expansor (3)	1 143	3 143	EM	EN
Falla en G2K8®	1 143	3 143	EM	EN
Falla en IP-400	1 143	3 143	EM	EN
Fallo en comunicación	1 354	3 354	YC	YK
Restauración de Línea Telefónica	-	3 351	-	LK
Arma/Desarma	3 4AA	1 4AA	OP	CL
Arma/Desarma Usuario (1)	3 4A1	1 4A1	OP	CL
Armado/Desarmado Automático	3 4A3	1 4A3	OA	CA
Tarde para armar/desarmar	1 4A4	3 4A4	OJ	CJ
Cancelación	1 4A6	-	BC	-
Armado/Desarmado Remoto	3 4A7	1 4A7	OQ	CQ
Armado/Desarmado por Llave	3 4A9	1 4A9	OS	CS
Armado Presente	3 441	-	OP	-
Armado/Desarmado Temprano	3 451	1 451	OK	CK
Armado/Desarmado Rápido (2)	3 4A1	1 4A1	OP	CL
Falla en Autoarmado	1 455	-	CI	-
Cierre Reciente	-	3 459	CR	-
Bypass de Zona	1 57A	3 57A	UB	UU
Bypass por Grupo	1 574	3 574	BB	BU
Reporte de Test Manual	1 6A1	-	RX	-
Reporte de Test Periódico sin Fallas	1 6A2	-	RP	-
Reporte de Test Periódico con Fallas	1 6A8	-	RY	-
Reporte de Test Seguidor	1 6A5	-	TX	-
Reloj fuera de hora	1 626	-	JT	-
Ingreso a programación	1 627	-	LB	-
Salida de Programación	1 628	-	LS	-
Programación del Reloj	1 3A6	-	JD	-
Fallo de Red Fuente Auxiliar	1 342	3 342	AT	AR
Baja batería Fuente Auxiliar	1 338	3 338	YT	YR
Fallo Link G2K8®	1 35A	3 35A	YC	YK
Fallo Link IP-400	1 35A	3 35A	YC	YK
Baja batería en sensor inalámbrico	1 384	3 384	XT	XR
Falla en Zona de Incendio	1 373	3 373	FT	FJ

(1) El armado por cable local (PC-Link) se reporta como usuario 35.

El armado por el software Global Soft se reporta como usuario 36.

El armado por inactividad se reporta como usuario 37.

El armado por Control Telefónico de la Partición N°1 se reporta como usuario 40.

El armado por Control Telefónico de la Partición N°2 se reporta como usuario 41.

El armado por Control Telefónico de la Partición N°3 se reporta como usuario 42.

El armado por Control Telefónico de la Partición N°4 se reporta como usuario 43.

El armado por SMS se reporta como usuario 44.

(2) El armado/desarmado rápido se reporta como usuario 0.

(3) La falla de supervisión de los teclados se identifican con el número de zona/usuario. Por ejemplo, la falla del teclado con address 1 se reporta con el campo de zona/usuario igual a 1. Un teclado con address 8 se reportará con el campo de zona/usuario igual a 8.

Las fallas de supervisión de los módulos expansores se identifican a través del campo zona/usuario y los valores reportados son el 9 para el expansor1 hasta el 11 para el expansor

El fallo de supervisión de la fuente auxiliar se reporta con el campo zona/usuario igual a 12.

La falla del módulo G2K8® se reporta con el campo zona/usuario igual 13. La falla del Módulo IP-400 se reporta con el campo zona/usuario igual 14.

Faltó agregar: El fallo de Link de G2K8® se reporta con el campo zona/usuario igual a 1.

El fallo de Link de IP-400 se reporta con el campo zona/usuario igual a 2.

SECCIÓN 9: Parametros de programación

Comando Número 001: Código de Usuario Maestro (Usuario Nº 32)

Valores predeterminados → 1 2 3 4

0	0	1				
---	---	---	--	--	--	--

Posiciones → (1) (2) (3) (4)

Posiciones de dígito (1) - (4): Código de Usuario Maestro

El código debe tener 4 dígitos. Los valores válidos son 0-9. Si programa los valores [0000] el código será anulado.

Comando Número 003: Código de Instalador

Valores predeterminados → 5 5 5 5

0	0	3				
---	---	---	--	--	--	--

Posiciones → (1) (2) (3) (4)

Posiciones de dígito (1) - (4): Código de Instalador

El código debe tener 4 dígitos. Los valores válidos son 0-9

Comando Número 004: Código de Coacción (Partición Nº 1)

Valores predeterminados → 0 0 0 0

0	0	4				
---	---	---	--	--	--	--

Posiciones → (1) (2) (3) (4)

Posiciones de dígito (1) - (4): Código de Coacción

El código debe tener 4 dígitos. Los valores válidos son 0-9

Comando Número 005: Código de Coacción (Partición Nº 2)

Valores predeterminados → 0 0 0 0

0	0	5				
---	---	---	--	--	--	--

Posiciones → (1) (2) (3) (4)

Posiciones de dígito (1) - (4): Código de Coacción

El código debe tener 4 dígitos. Los valores válidos son 0-9

Comando Número 006: Código de Coacción (Partición Nº 3)

Valores predeterminados → 0 0 0 0

0	0	6				
---	---	---	--	--	--	--

Posiciones → (1) (2) (3) (4)

Posiciones de dígito (1) - (4): Código de Coacción

El código debe tener 4 dígitos. Los valores válidos son 0-9

Comando Número 007: Código de Coacción (Partición Nº 4)

Valores predeterminados → 0 0 0 0

0	0	7				
---	---	---	--	--	--	--

Posiciones → (1) (2) (3) (4)

Posiciones de dígito (1) - (4): Código de Coacción

El código debe tener 4 dígitos. Los valores válidos son 0-9

Comando Número 008: Código de Control por Teléfono de la Partición Nº 1 (Código de Usuario Nº 33)

Valores predeterminados → 0 0 0 0

0	0	8				
---	---	---	--	--	--	--

Posiciones → (1) (2) (3) (4)

Posiciones de dígito (1) - (4): Código de Control por Teléfono

El código debe tener 4 dígitos. Los valores válidos son 0-9

Comando Número 009: Código de Control por Teléfono de la Partición Nº 2 (Código de Usuario Nº 34)

Valores predeterminados → 0 0 0 0

0	0	9				
---	---	---	--	--	--	--

Posiciones → (1) (2) (3) (4)

Posiciones de dígito (1) - (4): Código de Control por Teléfono

El código debe tener 4 dígitos. Los valores válidos son 0-9

Comando Número 010: Código de Control por Teléfono de la Partición Nº 3 (Código de Usuario Nº 35)

Valores predeterminados → 0 0 0 0

0	1	0				
---	---	---	--	--	--	--

Posiciones → (1) (2) (3) (4)

Posiciones de dígito (1) - (4): Código de Control por Teléfono

El código debe tener 4 dígitos. Los valores válidos son 0-9

Comando Número 011: Código de Control por Teléfono de la Partición Nº 4 (Código de Usuario Nº 36)

Valores predeterminados → 0 0 0 0

0	1	1				
---	---	---	--	--	--	--

Posiciones → (1) (2) (3) (4)

Posiciones de dígito (1) - (4): Código de Control por Teléfono

El código debe tener 4 dígitos. Los valores válidos son 0-9

Comando Número 016: Código de Programación Por Modem

Valores predeterminados → 1 1 1 1

0	1	6				
---	---	---	--	--	--	--

Posiciones → (1) (2) (3) (4)

Posiciones de dígito (1) - (4): Código de Programación Por Modem

El código debe tener 4 dígitos. Los valores válidos son 0-9

Comando Número 017: Código de Programación por cable (PC Link)

Valores predeterminados → 1 1 1 1

0	1	7				
---	---	---	--	--	--	--

Posiciones → (1) (2) (3) (4)

Posiciones de dígito (1) - (4): Código de Programación (PC Link)

El código debe tener 4 dígitos. Los valores válidos son 0-9

Comando Número 021: Código Para Verificación de Audio

Valores predeterminados → 0 0 0 0

0	2	1				
---	---	---	--	--	--	--

Posiciones → (1) (2) (3) (4)

Posiciones de dígito (1) - (4): Código para Verificación de Audio

El código debe tener 4 dígitos. Los valores válidos son 0-9

Comando Número 025: Atributos del Código de Usuario Nº1

Valores predeterminados → 1 0 0 0 1 1 1 1

0	2	5						
---	---	---	--	--	--	--	--	--

Posiciones → (1) (2) (3) (4) (5) (6) (7) (8)

Posición de dígito (1): Asignación de Partición Nº 1

0 = No Controla Partición Nº 1

1 = Controla la Partición Nº 1

Posición de dígito (2): Asignación de Partición Nº 2

0 = No Controla Partición Nº 2

1 = Controla la Partición Nº 2

Posición de dígito (3): Asignación de Partición Nº 3

0 = No Controla Partición Nº 3

1 = Controla la Partición Nº 3

Posición de dígito (4): Asignación de Partición Nº 4

0 = Controla Partición Nº 4

1 = No controla la Partición Nº 4

Posición de dígito (5): Habilitación de Armado

0 = Armado Deshabilitado

1 = Armado Habilitado

Posición de dígito (6): Habilitación de Desarmado

0 = Desarmado Deshabilitado

1 = Desarmado Habilitado

Posición de dígito (7): Habilitación del Bypass de Zonas y Control de PGMs

0 = Bypass de zonas y Control de PGMs deshabilitado

1 = Bypass de zonas y Control de PGMs habilitado

Posición de dígito (8): Programación de Códigos de Usuario y textos del teclado

0 = No Programa Códigos de Usuario

1 = Programa Códigos de Usuario

Nota: Los Comandos del 026 al 057 (Funciones de los Códigos de Usuarios) se programan de la misma manera que el Comando Nº 025.

Comando Número 026: Atributos del Código de Usuario Nº 2

0	2	6						
---	---	---	--	--	--	--	--	--

Posiciones → (1) (2) (3) (4) (5) (6) (7) (8)

Comando Número 027: Atributos del Código de Usuario Nº 3

0	2	7						
---	---	---	--	--	--	--	--	--

Posiciones → (1) (2) (3) (4) (5) (6) (7) (8)

Comando Número 028: Atributos del Código de Usuario Nº 4

0	2	8						
---	---	---	--	--	--	--	--	--

Posiciones → (1) (2) (3) (4) (5) (6) (7) (8)

Comando Número 029: Atributos del Código de Usuario N° 5

0	2	9							
---	---	---	--	--	--	--	--	--	--

Posiciones → (1) (2) (3) (4) (5) (6) (7) (8)

Comando Número 030: Atributos del Código de Usuario N° 6

0	3	0							
---	---	---	--	--	--	--	--	--	--

Posiciones → (1) (2) (3) (4) (5) (6) (7) (8)

Comando Número 031: Atributos del Código de Usuario N° 7

0	3	1							
---	---	---	--	--	--	--	--	--	--

Posiciones → (1) (2) (3) (4) (5) (6) (7) (8)

Comando Número 032: Atributos del Código de Usuario N° 8

0	3	2							
---	---	---	--	--	--	--	--	--	--

Posiciones → (1) (2) (3) (4) (5) (6) (7) (8)

Comando Número 033: Atributos del Código de Usuario N° 9

0	3	3							
---	---	---	--	--	--	--	--	--	--

Posiciones → (1) (2) (3) (4) (5) (6) (7) (8)

Comando Número 034: Atributos del Código de Usuario N° 10

0	3	4							
---	---	---	--	--	--	--	--	--	--

Posiciones → (1) (2) (3) (4) (5) (6) (7) (8)

Comando Número 035: Atributos del Código de Usuario N° 11

0	3	5							
---	---	---	--	--	--	--	--	--	--

Posiciones → (1) (2) (3) (4) (5) (6) (7) (8)

Comando Número 036: Atributos del Código de Usuario N° 12

0	3	6							
---	---	---	--	--	--	--	--	--	--

Posiciones → (1) (2) (3) (4) (5) (6) (7) (8)

Comando Número 037: Atributos del Código de Usuario N° 13

0	3	7							
---	---	---	--	--	--	--	--	--	--

Posiciones → (1) (2) (3) (4) (5) (6) (7) (8)

Comando Número 038: Atributos del Código de Usuario N° 14

0	3	8							
---	---	---	--	--	--	--	--	--	--

Posiciones → (1) (2) (3) (4) (5) (6) (7) (8)

Comando Número 039: Atributos del Código de Usuario N° 15

0	3	9							
---	---	---	--	--	--	--	--	--	--

Posiciones → (1) (2) (3) (4) (5) (6) (7) (8)

Comando Número 040: Atributos del Código de Usuario N° 16

0	4	0							
---	---	---	--	--	--	--	--	--	--

Posiciones → (1) (2) (3) (4) (5) (6) (7) (8)

Comando Número 041: Atributos del Código de Usuario N° 17

0	4	1							
---	---	---	--	--	--	--	--	--	--

Posiciones → (1) (2) (3) (4) (5) (6) (7) (8)

Comando Número 042: Atributos del Código de Usuario N° 18

0	4	2							
---	---	---	--	--	--	--	--	--	--

Posiciones → (1) (2) (3) (4) (5) (6) (7) (8)

Comando Número 043: Atributos del Código de Usuario N° 19

0	4	3							
---	---	---	--	--	--	--	--	--	--

Posiciones → (1) (2) (3) (4) (5) (6) (7) (8)

Comando Número 044: Atributos del Código de Usuario N° 20

0	4	4							
---	---	---	--	--	--	--	--	--	--

Posiciones → (1) (2) (3) (4) (5) (6) (7) (8)

Comando Número 045: Atributos del Código de Usuario N° 21

0	4	5							
---	---	---	--	--	--	--	--	--	--

Posiciones → (1) (2) (3) (4) (5) (6) (7) (8)

Comando Número 046: Atributos del Código de Usuario N° 22

0	4	6							
---	---	---	--	--	--	--	--	--	--

Posiciones → (1) (2) (3) (4) (5) (6) (7) (8)

Comando Número 047: Atributos del Código de Usuario N° 23

0	4	7							
---	---	---	--	--	--	--	--	--	--

Posiciones → (1) (2) (3) (4) (5) (6) (7) (8)

Comando Número 048: Atributos del Código de Usuario N° 24

0	4	8							
---	---	---	--	--	--	--	--	--	--

Posiciones → (1) (2) (3) (4) (5) (6) (7) (8)

Comando Número 049: Atributos del Código de Usuario N° 25

0	4	9							
---	---	---	--	--	--	--	--	--	--

Posiciones → (1) (2) (3) (4) (5) (6) (7) (8)

Comando Número 050: Atributos del Código de Usuario N° 26

0	5	0							
---	---	---	--	--	--	--	--	--	--

Posiciones → (1) (2) (3) (4) (5) (6) (7) (8)

Comando Número 051: Atributos del Código de Usuario N° 27

0	5	1							
---	---	---	--	--	--	--	--	--	--

Posiciones → (1) (2) (3) (4) (5) (6) (7) (8)

Comando Número 052: Atributos del Código de Usuario N° 28

0	5	2							
---	---	---	--	--	--	--	--	--	--

Posiciones → (1) (2) (3) (4) (5) (6) (7) (8)

Comando Número 053: Atributos del Código de Usuario N° 29

0	5	3							
---	---	---	--	--	--	--	--	--	--

Posiciones → (1) (2) (3) (4) (5) (6) (7) (8)

Comando Número 054: Atributos del Código de Usuario N° 30

0	5	4							
---	---	---	--	--	--	--	--	--	--

Posiciones → (1) (2) (3) (4) (5) (6) (7) (8)

Comando Número 055: Atributos del Código de Usuario N° 31

0	5	5							
---	---	---	--	--	--	--	--	--	--

Posiciones → (1) (2) (3) (4) (5) (6) (7) (8)

Comando Número 056: Atributos del Código de Usuario N° 32 (Maestro)

0	5	6							
---	---	---	--	--	--	--	--	--	--

Posiciones → (1) (2) (3) (4) (5) (6) (7) (8)

Comando Número 070: Configuración de Zona N° 1

Valores predeterminados → 0 1

0	7	0							
---	---	---	--	--	--	--	--	--	--

Posiciones → (1) (2)

Posición de dígito (1) - (2):

- 00 = Zona Nula
- 01 = Zona con Demora 1
- 02 = Zona con Demora 2
- 03 = Zona con Demora 3
- 04 = Zona con Demora 4
- 05 = Zona Instantánea
- 06 = Uso Futuro.
- 07 = Zona de 24 Hs
- 08 = Zona Tamper (24 Hs)
- 09 = Zona Asalto (24 Hs)
- 10 = Zona Emergencia Medica (24 Hs)
- 11 = Zona Incendio (24 Hs)
- 12 = Zona Pérdida de Agua (24 Hs)
- 13 = Zona Seguidora
- 14 = Zona Interior y Seguidora (Autoanulable)
- 15 = Zona Keypress Part. N° 1
- 16 = Zona Keypress Part. N° 2
- 17 = Zona Keypress Part. N° 3
- 18 = Zona Keypress Part. N° 4

Nota: Los Comandos del 071 al 101 (Configuración de Zonas) se programan de la misma manera que el Comando N° 070.
El Comando 071 (Configuración de Zona N° 2) esta programado de fabrica como [14] Zona Interior y Seguidora (Autoanulable). El resto de las zonas están en [05] Instantánea.

Comando Número 099: Configuración de Zona Nº 30

Valores predeterminados → 0 1

0	9	9							
---	---	---	--	--	--	--	--	--	--

Posiciones → (1) (2)

Comando Número 100: Configuración de Zona Nº 31

Valores predeterminados → 0 1

1	0	0							
---	---	---	--	--	--	--	--	--	--

Posiciones → (1) (2)

Comando Número 101: Configuración de Zona Nº 32

Valores predeterminados → 0 1

1	0	1							
---	---	---	--	--	--	--	--	--	--

Posiciones → (1) (2)

Comando Número 110: Atributos de Zona Nº 1

Valores predeterminados → 1 1 1 0 0 0 1 0

1	1	0							
---	---	---	--	--	--	--	--	--	--

Posiciones → (1) (2) (3) (4) (5) (6) (7) (8)

Posición de dígito (1): Autoanulación por Alarmas Reiteradas

0 = Deshabilitado

1 = Habilitado

Posición de dígito (2): Bypass de Zona

0 = La Zona no se puede Bypassar

1 = La Zona se puede Bypassar

Posición de dígito (3): Asignación de Partición Nº 1

0 = La Zona no Pertenece a la Partición Nº 1

1 = La Zona Pertenece a la Partición Nº 1

Posición de dígito (4): Asignación de Partición Nº 2

0 = La Zona no Pertenece a la Partición Nº 2

1 = La Zona Pertenece a la Partición Nº 2

Posición de dígito (5): Asignación de Partición Nº 3

0 = La Zona no Pertenece a la Partición Nº 3

1 = La Zona Pertenece a la Partición Nº 3

Posición de dígito (6): Asignación de Partición Nº 4

0 = La Zona no Pertenece a la Partición Nº 4

1 = La Zona Pertenece a la Partición Nº 4

Posición de dígito (7): Sonido

0 = Zona Silenciosa

1 = Zona Audible

Posición de dígito (8): Velocidad de Respuesta

0 = Respuesta Lenta (500 mS)

1 = Respuesta Rápida (50 mS)

Nota: Los Comandos del 111 al 141 (Atributos de Zona) se programan de la misma manera que el Comando Nº 110.

Nota: Sólo las zonas 1-8 pueden tener velocidad de respuesta rápida.

Comando Número 111: Atributos de Zona Nº 2

Valores predeterminados → 1 1 1 0 0 0 1 0

1	1	1							
---	---	---	--	--	--	--	--	--	--

Posiciones → (1) (2) (3) (4) (5) (6) (7) (8)

Comando Número 112: Atributos de Zona Nº 3

Valores predeterminados → 1 1 1 0 0 0 1 0

1	1	2							
---	---	---	--	--	--	--	--	--	--

Posiciones → (1) (2) (3) (4) (5) (6) (7) (8)

Comando Número 113: Atributos de Zona Nº 4

Valores predeterminados → 1 1 1 0 0 0 1 0

1	1	3							
---	---	---	--	--	--	--	--	--	--

Posiciones → (1) (2) (3) (4) (5) (6) (7) (8)

Comando Número 114: Atributos de Zona Nº 5

Valores predeterminados → 1 1 1 0 0 0 1 0

1	1	4							
---	---	---	--	--	--	--	--	--	--

Posiciones → (1) (2) (3) (4) (5) (6) (7) (8)

Comando Número 115: Atributos de Zona Nº 6

Valores predeterminados → 1 1 1 0 0 0 1 0

1	1	5							
---	---	---	--	--	--	--	--	--	--

Posiciones → (1) (2) (3) (4) (5) (6) (7) (8)

Comando Número 116: Atributos de Zona Nº 7

Valores predeterminados → 1 1 1 0 0 0 1 0

1	1	6							
---	---	---	--	--	--	--	--	--	--

Posiciones → (1) (2) (3) (4) (5) (6) (7) (8)

Comando Número 117: Atributos de Zona Nº 8

Valores predeterminados → 1 1 1 0 0 0 1 0

1	1	7							
---	---	---	--	--	--	--	--	--	--

Posiciones → (1) (2) (3) (4) (5) (6) (7) (8)

Comando Número 118: Atributos de Zona Nº 9

Valores predeterminados → 1 1 1 0 0 0 1 0

1	1	8							
---	---	---	--	--	--	--	--	--	--

Posiciones → (1) (2) (3) (4) (5) (6) (7) (8)

Comando Número 119: Atributos de Zona Nº 10

Valores predeterminados → 1 1 1 0 0 0 1 0

1	1	9							
---	---	---	--	--	--	--	--	--	--

Posiciones → (1) (2) (3) (4) (5) (6) (7) (8)

Comando Número 120: Atributos de Zona Nº 11

Valores predeterminados → 1 1 1 0 0 0 1 0

1	2	0							
---	---	---	--	--	--	--	--	--	--

Posiciones → (1) (2) (3) (4) (5) (6) (7) (8)

Comando Número 121: Atributos de Zona Nº 12

Valores predeterminados → 1 1 1 0 0 0 1 0

1	2	1							
---	---	---	--	--	--	--	--	--	--

Posiciones → (1) (2) (3) (4) (5) (6) (7) (8)

Comando Número 122: Atributos de Zona Nº 13

Valores predeterminados → 1 1 1 0 0 0 1 0

1	2	2							
---	---	---	--	--	--	--	--	--	--

Posiciones → (1) (2) (3) (4) (5) (6) (7) (8)

Comando Número 123: Atributos de Zona Nº 14

Valores predeterminados → 1 1 1 0 0 0 1 0

1	2	3							
---	---	---	--	--	--	--	--	--	--

Posiciones → (1) (2) (3) (4) (5) (6) (7) (8)

Comando Número 124: Atributos de Zona Nº 15

Valores predeterminados → 1 1 1 0 0 0 1 0

1	2	4							
---	---	---	--	--	--	--	--	--	--

Posiciones → (1) (2) (3) (4) (5) (6) (7) (8)

Comando Número 125: Atributos de Zona Nº 16

Valores predeterminados → 1 1 1 0 0 0 1 0

1	2	5							
---	---	---	--	--	--	--	--	--	--

Posiciones → (1) (2) (3) (4) (5) (6) (7) (8)

Comando Número 126: Atributos de Zona Nº 17

Valores predeterminados → 1 1 1 0 0 0 1 0

1	2	6							
---	---	---	--	--	--	--	--	--	--

Posiciones → (1) (2) (3) (4) (5) (6) (7) (8)

Comando Número 127: Atributos de Zona Nº 18

Valores predeterminados → 1 1 1 0 0 0 1 0

1	2	7							
---	---	---	--	--	--	--	--	--	--

Posiciones → (1) (2) (3) (4) (5) (6) (7) (8)

Comando Número 128: Atributos de Zona Nº 19

Valores predeterminados → 1 1 1 0 0 0 1 0

1	2	8							
---	---	---	--	--	--	--	--	--	--

Posiciones → (1) (2) (3) (4) (5) (6) (7) (8)

Comando Número 129: Atributos de Zona Nº 20

Valores predeterminados → 1 1 1 0 0 0 1 0

1	2	9							
---	---	---	--	--	--	--	--	--	--

Posiciones → (1) (2) (3) (4) (5) (6) (7) (8)

Comando Número 130: Atributos de Zona Nº 21

Valores predeterminados → 1 1 1 0 0 0 1 0

1	3	0					
----------	----------	----------	--	--	--	--	--

Posiciones → (1) (2) (3) (4) (5) (6) (7) (8)

Comando Número 131: Atributos de Zona Nº 22

Valores predeterminados → 1 1 1 0 0 0 1 0

1	3	1					
----------	----------	----------	--	--	--	--	--

Posiciones → (1) (2) (3) (4) (5) (6) (7) (8)

Comando Número 132: Atributos de Zona Nº 23

Valores predeterminados → 1 1 1 0 0 0 1 0

1	3	2					
----------	----------	----------	--	--	--	--	--

Posiciones → (1) (2) (3) (4) (5) (6) (7) (8)

Comando Número 133: Atributos de Zona Nº 24

Valores predeterminados → 1 1 1 0 0 0 1 0

1	3	3					
----------	----------	----------	--	--	--	--	--

Posiciones → (1) (2) (3) (4) (5) (6) (7) (8)

Comando Número 134: Atributos de Zona Nº 25

Valores predeterminados → 1 1 1 0 0 0 1 0

1	3	4					
----------	----------	----------	--	--	--	--	--

Posiciones → (1) (2) (3) (4) (5) (6) (7) (8)

Comando Número 135: Atributos de Zona Nº 26

Valores predeterminados → 1 1 1 0 0 0 1 0

1	3	5					
----------	----------	----------	--	--	--	--	--

Posiciones → (1) (2) (3) (4) (5) (6) (7) (8)

Comando Número 136: Atributos de Zona Nº 27

Valores predeterminados → 1 1 1 0 0 0 1 0

1	3	6					
----------	----------	----------	--	--	--	--	--

Posiciones → (1) (2) (3) (4) (5) (6) (7) (8)

Comando Número 137: Atributos de Zona Nº 28

Valores predeterminados → 1 1 1 0 0 0 1 0

1	3	7					
----------	----------	----------	--	--	--	--	--

Posiciones → (1) (2) (3) (4) (5) (6) (7) (8)

Comando Número 138: Atributos de Zona Nº 29

Valores predeterminados → 1 1 1 0 0 0 1 0

1	3	8					
----------	----------	----------	--	--	--	--	--

Posiciones → (1) (2) (3) (4) (5) (6) (7) (8)

Comando Número 139: Atributos de Zona Nº 30

Valores predeterminados → 1 1 1 0 0 0 1 0

1	3	9					
----------	----------	----------	--	--	--	--	--

Posiciones → (1) (2) (3) (4) (5) (6) (7) (8)

Comando Número 140: Atributos de Zona Nº 31

Valores predeterminados → 1 1 1 0 0 0 1 0

1	4	0					
----------	----------	----------	--	--	--	--	--

Posiciones → (1) (2) (3) (4) (5) (6) (7) (8)

Comando Número 141: Atributos de Zona Nº 32

Valores predeterminados → 1 1 1 0 0 0 1 0

1	4	1					
----------	----------	----------	--	--	--	--	--

Posiciones → (1) (2) (3) (4) (5) (6) (7) (8)

Comando Número 142: Zonas de Cruce (1 a 8)

Valores predeterminados → 0 0 0 0 0 0 0 0

1	4	2					
----------	----------	----------	--	--	--	--	--

Posiciones → (1) (2) (3) (4) (5) (6) (7) (8)

Posición de dígito (1): Zona Nº 1

0 = Deshabilitado

1 = Habilitado

Posición de dígito (2): Zona Nº 2

0 = Deshabilitado

1 = Habilitado

Posición de dígito (3): Zona Nº 3

0 = Deshabilitado

1 = Habilitado

Posición de dígito (4): Zona Nº 4

0 = Deshabilitado

1 = Habilitado

Posición de dígito (5): Zona Nº 5

0 = Deshabilitado

1 = Habilitado

Posición de dígito (6): Zona Nº 6

0 = Deshabilitado

1 = Habilitado

Posición de dígito (7): Zona Nº 7

0 = Deshabilitado

1 = Habilitado

Posición de dígito (8): Zona Nº 8

0 = Deshabilitado

1 = Habilitado

Nota: Las zonas de cruce sólo funcionan en zonas definidas como Instantáneas, Seguidoras o Interiores.

Comando Número 143: Zonas de Cruce (9 a 16)

Valores predeterminados → 0 0 0 0 0 0 0 0

1	4	3					
----------	----------	----------	--	--	--	--	--

Posiciones → (1) (2) (3) (4) (5) (6) (7) (8)

Posición de dígito (1): Zona Nº 9

0 = Deshabilitado

1 = Habilitado

Posición de dígito (2): Zona Nº 10

0 = Deshabilitado

1 = Habilitado

Posición de dígito (3): Zona Nº 11

0 = Deshabilitado

1 = Habilitado

Posición de dígito (4): Zona Nº 12

0 = Deshabilitado

1 = Habilitado

Posición de dígito (5): Zona Nº 13

0 = Deshabilitado

1 = Habilitado

Posición de dígito (6): Zona Nº 14

0 = Deshabilitado

1 = Habilitado

Posición de dígito (7): Zona Nº 15

0 = Deshabilitado

1 = Habilitado

Posición de dígito (8): Zona Nº 16

0 = Deshabilitado

1 = Habilitado

Nota: Las zonas de cruce sólo funcionan en zonas definidas como Instantáneas, Seguidoras o Interiores.

Comando Número 144: Zonas de Cruce (17 a 24)

Valores predeterminados → 0 0 0 0 0 0 0 0

Posiciones → (1) (2) (3) (4) (5) (6) (7) (8)

Posición de dígito (1): Zona Nº 17

0 = Deshabilitado

1 = Habilitado

Posición de dígito (2): Zona Nº 18

0 = Deshabilitado

1 = Habilitado

Posición de dígito (3): Zona Nº 19

0 = Deshabilitado

1 = Habilitado

Posición de dígito (4): Zona Nº 20

0 = Deshabilitado

1 = Habilitado

Posición de dígito (5): Zona Nº 21

0 = Deshabilitado

1 = Habilitado

Posición de dígito (6): Zona Nº 22

0 = Deshabilitado

1 = Habilitado

Posición de dígito (7): Zona Nº 23

0 = Deshabilitado

1 = Habilitado

Posición de dígito (8): Zona Nº 24

0 = Deshabilitado

1 = Habilitado

Nota: Las zonas de cruce sólo funcionan en zonas definidas como Instantáneas, Seguidoras o Interiores.**Comando Número 145:** Zonas de Cruce (25 a 32)

Valores predeterminados → 0 0 0 0 0 0 0 0

Posiciones → (1) (2) (3) (4) (5) (6) (7) (8)

Posición de dígito (1): Zona Nº 25

0 = Deshabilitado

1 = Habilitado

Posición de dígito (2): Zona Nº 26

0 = Deshabilitado

1 = Habilitado

Posición de dígito (3): Zona Nº 27

0 = Deshabilitado

1 = Habilitado

Posición de dígito (4): Zona Nº 28

0 = Deshabilitado

1 = Habilitado

Posición de dígito (5): Zona Nº 29

0 = Deshabilitado

1 = Habilitado

Posición de dígito (6): Zona Nº 30

0 = Deshabilitado

1 = Habilitado

Posición de dígito (7): Zona Nº 31

0 = Deshabilitado

1 = Habilitado

Posición de dígito (8): Zona Nº 32

0 = Deshabilitado

1 = Habilitado

Nota: Las zonas de cruce sólo funcionan en zonas definidas como Instantáneas, Seguidoras o Interiores.**Comando Número 151:** Demora de Entrada Nº 1

Valores predeterminados → 0 3 0

Posiciones → (1) (2) (3)

Posiciones de dígito (1) - (3): Demora de Entrada Nº 1

El código debe tener 3 dígitos. Los valores válidos son de 000 a 255 segundos.

Comando Número 152: Demora de Entrada Nº 2

Valores predeterminados → 0 3 0

Posiciones → (1) (2) (3)

Posiciones de dígito (1) - (3): Demora de Entrada Nº 2

El código debe tener 3 dígitos. Los valores válidos son de 000 a 255 segundos.

Comando Número 153: Demora de Entrada Nº 3

Valores predeterminados → 0 3 0

Posiciones → (1) (2) (3)

Posiciones de dígito (1) - (3): Demora de Entrada Nº 3

El código debe tener 3 dígitos. Los valores válidos son de 000 a 255 segundos.

Comando Número 154: Demora de Entrada Nº 4

Valores predeterminados → 0 3 0

Posiciones → (1) (2) (3)

Posiciones de dígito (1) - (3): Demora de Entrada Nº 4

El código debe tener 3 dígitos. Los valores válidos son de 000 a 255 segundos.

Comando Número 155: Demora de Salida Partición Nº 1

Valores predeterminados → 0 6 0

Posiciones → (1) (2) (3)

Posiciones de dígito (1) - (3): Demora de Salida Partición Nº 1

El código debe tener 3 dígitos. Los valores válidos son de 000 a 255 segundos.

Comando Número 156: Demora de Salida Partición Nº 2

Valores predeterminados → 0 6 0

Posiciones → (1) (2) (3)

Posiciones de dígito (1) - (3): Demora de Salida Partición Nº 2

El código debe tener 3 dígitos. Los valores válidos son de 000 a 255 segundos.

Comando Número 157: Demora de Salida Partición Nº 3

Valores predeterminados → 0 6 0

Posiciones → (1) (2) (3)

Posiciones de dígito (1) - (3): Demora de Salida Partición Nº 3

El código debe tener 3 dígitos. Los valores válidos son de 000 a 255 segundos.

Comando Número 158: Demora de Salida Partición Nº 4

Valores predeterminados → 0 6 0

Posiciones → (1) (2) (3)

Posiciones de dígito (1) - (3): Demora de Salida Partición Nº 4

El código debe tener 3 dígitos. Los valores válidos son de 000 a 255 segundos.

Comando Número 159: Tiempo de Sirena de la Partición Nº 1

Valores predeterminados → 0 0 5

Posiciones → (1) (2) (3)

Posiciones de dígito (1) - (3): Tiempo de Sirena de la Partición

El código debe tener 3 dígitos. Los valores válidos son de 000 a 255 minutos.

Comando Número 160: Tiempo de Sirena de la Partición Nº 2

Valores predeterminados → 0 0 5

Posiciones → (1) (2) (3)

Posiciones de dígito (1) - (3): Tiempo de Sirena de la Partición

El código debe tener 3 dígitos. Los valores válidos son de 000 a 255 minutos.

Comando Número 161: Tiempo de Sirena de la Partición Nº 3

Valores predeterminados → 0 0 5

Posiciones → (1) (2) (3)

Posiciones de dígito (1) - (3): Tiempo de Sirena de la Partición

El código debe tener 3 dígitos. Los valores válidos son de 000 a 255 minutos.

Comando Número 162: Tiempo de Sirena de la Partición Nº 4

Valores predeterminados → 0 0 5

Posiciones → (1) (2) (3)

Posiciones de dígito (1) - (3): Tiempo de Sirena de la Partición

El código debe tener 3 dígitos. Los valores válidos son de 000 a 255 minutos.

Comando Número 163: Intervalo de Tiempo para Zonas de Cruce

Valores predeterminados → 0 3 0

Posiciones → (1) (2) (3)

Posiciones de dígito (1) - (3): Ventana de Tiempo para Zonas de Cruce

El código debe tener 3 dígitos. Los valores válidos son de 000 a 255 segundos.

Nota: Si programa un tiempo igual a 000, las zonas de cruce nunca generarán alarma.

Comando Número 164: Cantidad de fallas reiteradas para confirmación de corte de línea telefónica

Valores predeterminados → 0 0 3

1	6	4			
---	---	---	--	--	--

Posiciones → (1) (2) (3)

Posiciones de dígito (1) - (3): Contador de Fallas para TLM
El código debe tener 3 dígitos. Los valores válidos son de 000 a 255 segundos.

Nota: El chequeo de línea telefónica se realiza cada 10 segundos

Comando Número 165: Demora de Transmisión de Fallo/Restauración de Red

Valores predeterminados → 0 0 0

1	6	5			
---	---	---	--	--	--

Posiciones → (1) (2) (3)

Posiciones de dígito (1) - (3): Demora de Trasmisión de Fallo/Restauración de Red
El código debe tener 3 dígitos. Los valores válidos son de 000 a 255 minutos.

Nota: Esta demora tiene una tolerancia de +/- un minuto

Comando Número 166: Tiempo de Armado por Inactividad de la Partición N° 1

Valores predeterminados → 0 0 0

1	6	6			
---	---	---	--	--	--

Posiciones → (1) (2) (3)

Posiciones de dígito (1) - (3): Tiempo de Armado por Inactividad de la Partición
El código debe tener 3 dígitos. Los valores válidos son de 000 a 255 horas.

Nota: Si programa 000, el armado por inactividad quedará cancelado.

Comando Número 167: Tiempo de Armado por Inactividad de la Partición N° 2

Valores predeterminados → 0 0 0

1	6	7			
---	---	---	--	--	--

Posiciones → (1) (2) (3)

Posiciones de dígito (1) - (3): Tiempo de Armado por Inactividad de la Partición
El código debe tener 3 dígitos. Los valores válidos son de 000 a 255 horas.

Nota: Si programa 000, el armado por inactividad quedará cancelado.

Comando Número 168: Tiempo de Armado por Inactividad de la Partición N° 3

Valores predeterminados → 0 0 0

1	6	8			
---	---	---	--	--	--

Posiciones → (1) (2) (3)

Posiciones de dígito (1) - (3): Tiempo de Armado por Inactividad de la Partición
El código debe tener 3 dígitos. Los valores válidos son de 000 a 255 horas.

Nota: Si programa 000, el armado por inactividad quedará cancelado.

Comando Número 169: Tiempo de Armado por Inactividad de la Partición N° 4

Valores predeterminados → 0 0 0

1	6	9			
---	---	---	--	--	--

Posiciones → (1) (2) (3)

Posiciones de dígito (1) - (3): Tiempo de Armado por Inactividad de la Partición
El código debe tener 3 dígitos. Los valores válidos son de 000 a 255 horas.

Nota: Si programa 000, el armado por inactividad quedará cancelado.

Comando Número 170: Demora de Re-Transmisión de los informes de Test y Fallo de Red ante un fallo en el envío

Valores predeterminados → 0 3 0

1	7	0			
---	---	---	--	--	--

Posiciones → (1) (2) (3)

Posiciones de dígito (1) - (3): Tiempo de Demora de Re-Transmisión
El código debe tener 3 dígitos. Los valores válidos son de 000 a 255 minutos.

Nota: Para cancelar este comando se deberá programar con los dígitos 000

Comando Número 171: Intervalo de Tiempo para Verificación de Audio

Valores predeterminados → 0 0 5

1	7	1			
---	---	---	--	--	--

Posiciones → (1) (2) (3)

Posiciones de dígito (1) - (3): Ventana de Tiempo para Verificación de Audio
El código debe tener 3 dígitos. Los valores válidos son de 000 a 255 minutos.

Nota: Si programa 000, la función será cancelada.

Comando Número 178: Configuración de PGM N° 1

Valores predeterminados → 0 0

1	7	8			
---	---	---	--	--	--

Posiciones → (1) (2)

Posición de dígito (1)- (2): Configuración de PGM N° 1

00 = Indicación de Partición N° 1 Activada

01 = Indicación de Partición N° 2 Activada

02 = Indicación de Partición N° 3 Activada

03 = Indicación de Partición N° 4 Activada

04 = Comando de Salida "Mantenido"

05 = Comando de Salida "Pulso"

06 = Comunicación por Teléfono N° 1

07 = Pulso ante Disparo de Sirena

08 = Sirena para Partición N° 1

09 = Sirena para Partición N° 2

10 = Sirena para Partición N° 3

11 = Sirena para Partición N° 4

12 = Fallo en Comunicación por Línea Telefónica

13 = Fallo en Comunicación por GPRS

14 = Fallo en Línea Telefónica

15 = Fallo de Batería

16 = Fallo de Red

17 = Fallo en alimentación de Auxiliar

18 = Reajuste de Sensores de Humo

19 = Respaldo de Teléfono N° 1

20 = Respaldo de Teléfono N° 2

Nota: Los Comandos del 179 al 181 (Configuración de PGMS) se programan de la misma manera que el Comando N° 178.

Programaciones por defecto de las PGMs 2-4: La PGM N° 2 indica Partición N° 2 Activada, la Pgm N° 3 indica Partición N° 3 Activada y la Pgm N° 4 indica Partición N° 4 Activada.

Comando Número 179: Configuración de PGM N° 2

Valores predeterminados → 0 0

1	7	9			
---	---	---	--	--	--

Posiciones → (1) (2)

Comando Número 180: Configuración de PGM N° 3

Valores predeterminados → 0 0

1	8	0			
---	---	---	--	--	--

Posiciones → (1) (2)

Comando Número 181: Configuración de PGM N° 4

Valores predeterminados → 0 0

1	8	1			
---	---	---	--	--	--

Posiciones → (1) (2)

Comando Número 190: Asignación de Particiones y Atributos del Teclado N° 1

Valores predeterminados → 1 0 0 0 1 0 0 0

1	9	0					
---	---	---	--	--	--	--	--

Posiciones → (1) (2) (3) (4) (5) (6) (7) (8)

Posición de dígito (1): Asignación de Partición N° 1

0 = El teclado no Controla la Partición N° 1

1 = El teclado Controla la Partición N° 1

Posición de dígito (2): Asignación de Partición N° 2

0 = El teclado no Controla la Partición N° 2

1 = El teclado Controla la Partición N° 2

Posición de dígito (3): Asignación de Partición N° 3

0 = El teclado no Controla la Partición N° 3

1 = El teclado Controla la Partición N° 3

Posición de dígito (4): Asignación de Partición N° 4

0 = El teclado no Controla la Partición N° 4

1 = El teclado Controla la Partición N° 4

Posición de dígito (5): Tecla de Incendio

0 = Silenciosa

1 = Audible

Posición de dígito (6): Tecla de Pánico

0 = Silenciosa

1 = Audible

Posición de dígito (7): Tecla de Emergencia Medica

0 = Silencioso

1 = Audible

Posición de dígito (8): Tamper de Teclado

0 = Deshabilitado

1 = Habilitado

Nota: Los Comandos del 191 al 197 (Asignación de Particiones y Atributos de los tecla-

dos) se programan de la misma manera que el Comando N° 190.

Comando Número 191: Asig. de Particiones y Atributos del Teclado N° 2

Valores predeterminados → 1 0 0 0 1 0 0 0

1	9	1							
---	---	---	--	--	--	--	--	--	--

Posiciones → (1) (2) (3) (4) (5) (6) (7) (8)

Comando Número 192: Asig. de Particiones y Atributos del Teclado N° 3

Valores predeterminados → 1 0 0 0 1 0 0 0

1	9	2							
---	---	---	--	--	--	--	--	--	--

Posiciones → (1) (2) (3) (4) (5) (6) (7) (8)

Comando Número 193: Asig. de Particiones y Atributos del Teclado N° 4

Valores predeterminados → 1 0 0 0 1 0 0 0

1	9	3							
---	---	---	--	--	--	--	--	--	--

Posiciones → (1) (2) (3) (4) (5) (6) (7) (8)

Comando Número 194: Asig. de Particiones y Atributos del Teclado N° 5

Valores predeterminados → 1 0 0 0 1 0 0 0

1	9	4							
---	---	---	--	--	--	--	--	--	--

Posiciones → (1) (2) (3) (4) (5) (6) (7) (8)

Comando Número 195: Asig. de Particiones y Atributos del Teclado N° 6

Valores predeterminados → 1 0 0 0 1 0 0 0

1	9	5							
---	---	---	--	--	--	--	--	--	--

Posiciones → (1) (2) (3) (4) (5) (6) (7) (8)

Comando Número 196: Asig. de Particiones y Atributos del Teclado N° 7

Valores predeterminados → 1 0 0 0 1 0 0 0

1	9	6							
---	---	---	--	--	--	--	--	--	--

Posiciones → (1) (2) (3) (4) (5) (6) (7) (8)

Comando Número 197: Asig. de Particiones y Atributos del Teclado N° 8

Valores predeterminados → 1 0 0 0 1 0 0 0

1	9	7							
---	---	---	--	--	--	--	--	--	--

Posiciones → (1) (2) (3) (4) (5) (6) (7) (8)

Comando Número 200: Asignación de Zona del Teclado N° 1

Valores predeterminados → 0 0

2	0	0							
---	---	---	--	--	--	--	--	--	--

Posiciones → (1) (2)

Posición de dígito (1)- (2): Asignación de Zona del Teclado N° 1

El código debe tener 2 dígitos. Los valores válidos son 00 hasta 32.

Con el valor [00] la zona del teclado quedará anulada.

Nota: Los Comandos del 201 al 207 (Asignación de Zona del Teclado) se programan de la misma manera que el Comando N° 200**Comando Número 201:** Asignación de Zona del Teclado N° 2

Valores predeterminados → 0 0

2	0	1							
---	---	---	--	--	--	--	--	--	--

Posiciones → (1) (2)

Comando Número 202: Asignación de Zona del Teclado N° 3

Valores predeterminados → 0 0

2	0	2							
---	---	---	--	--	--	--	--	--	--

Posiciones → (1) (2)

Comando Número 203: Asignación de Zona del Teclado N° 4

Valores predeterminados → 0 0

2	0	3							
---	---	---	--	--	--	--	--	--	--

Posiciones → (1) (2)

Comando Número 204: Asignación de Zona del Teclado N° 5

Valores predeterminados → 0 0

2	0	4							
---	---	---	--	--	--	--	--	--	--

Posiciones → (1) (2)

Comando Número 205: Asignación de Zona del Teclado N° 6

Valores predeterminados → 0 0

2	0	5							
---	---	---	--	--	--	--	--	--	--

Posiciones → (1) (2)

Comando Número 206: Asignación de Zona del Teclado N° 7

Valores predeterminados → 0 0

2	0	6							
---	---	---	--	--	--	--	--	--	--

Posiciones → (1) (2)

Comando Número 207: Asignación de Zona del Teclado N° 8

Valores predeterminados → 0 0

2	0	7							
---	---	---	--	--	--	--	--	--	--

Posiciones → (1) (2)

Comando Número 220: Asignación de N° de Zona a Entrada N°1 del Módulo Expansor N° 1

Valores predeterminados → 0 0

2	2	0							
---	---	---	--	--	--	--	--	--	--

Posiciones → (1) (2)

Posición de dígito (1)- (2): Asig. de N° de Zona a Entrada N° 1 del Módulo Expansor N° 1

El código debe tener 2 dígitos. Los valores válidos son 00 hasta 32.

Con el valor [00] la zona esta anulada.

Nota: Los Comandos del 221 al 227 (Asignación de N° de zona a entrada N° 1 del modulo expansor N° 1) se programan de la misma manera que el comando N° 220.**Comando Número 221:** Asig. de N° de Zona a Entrada N°2 del Módulo Expansor N° 1

Valores predeterminados → 0 0

2	2	1							
---	---	---	--	--	--	--	--	--	--

Posiciones → (1) (2)

Comando Número 222: Asig. de N° de Zona a Entrada N°3 del Módulo Expansor N° 1

Valores predeterminados → 0 0

2	2	2							
---	---	---	--	--	--	--	--	--	--

Posiciones → (1) (2)

Comando Número 223: Asig. de N° de Zona a Entrada N°4 del Módulo Expansor N° 1

Valores predeterminados → 0 0

2	2	3							
---	---	---	--	--	--	--	--	--	--

Posiciones → (1) (2)

Comando Número 224: Asig. de N° de Zona a Entrada N°5 del Módulo Expansor N° 1

Valores predeterminados → 0 0

2	2	4							
---	---	---	--	--	--	--	--	--	--

Posiciones → (1) (2)

Comando Número 225: Asig. de N° de Zona a Entrada N°6 del Módulo Expansor N° 1

Valores predeterminados → 0 0

2	2	5							
---	---	---	--	--	--	--	--	--	--

Posiciones → (1) (2)

Comando Número 226: Asig. de N° de Zona a Entrada N°7 del Módulo Expansor N° 1

Valores predeterminados → 0 0

2	2	6							
---	---	---	--	--	--	--	--	--	--

Posiciones → (1) (2)

Comando Número 227: Asig. de N° de Zona a Entrada N°8 del Módulo Expansor N° 1

Valores predeterminados → 0 0

2	2	7							
---	---	---	--	--	--	--	--	--	--

Posiciones → (1) (2)

Comando Número 228: Asignación de N° de Zona a Entrada N°1 del Módulo Expansor N° 2

Valores predeterminados → 0 0

2	2	8							
---	---	---	--	--	--	--	--	--	--

Posiciones → (1) (2)

Posición de dígito (1)-(2): Asig. de N° de Zona a Entrada N° 1 del Módulo Expansor N° 2

El código debe tener 2 dígitos. Los valores válidos son 00 hasta 32.

Con el valor [00] la zona esta anulada.

Nota: Los Comandos del 229 al 235 (Asignación de N° de zona a entrada N° 1 del modulo expansor N° 2) se programan de la misma manera que el comando N° 228.**Comando Número 229:** Asig. de N° de Zona a Entrada N°2 del Módulo Expansor N° 2

Valores predeterminados → 0 0

2	2	9							
---	---	---	--	--	--	--	--	--	--

Posiciones → (1) (2)

Comando Número 230: Asig. de N° de Zona a Entrada N°3 del Módulo Expansor N° 2
Valores predeterminados → 0 0

2 3 0

Posiciones → (1) (2)

Comando Número 231: Asig. de N° de Zona a Entrada N°4 del Módulo Expansor N° 2
Valores predeterminados → 0 0

2 3 1

Posiciones → (1) (2)

Comando Número 232: Asig. de N° de Zona a Entrada N°5 del Módulo Expansor N° 2
Valores predeterminados → 0 0

2 3 2

Posiciones → (1) (2)

Comando Número 233: Asig. de N° de Zona a Entrada N°6 del Módulo Expansor N° 2
Valores predeterminados → 0 0

2 3 3

Posiciones → (1) (2)

Comando Número 234: Asig. de N° de Zona a Entrada N°7 del Módulo Expansor N° 2
Valores predeterminados → 0 0

2 3 4

Posiciones → (1) (2)

Comando Número 235: Asig. de N° de Zona a Entrada N°8 del Módulo Expansor N° 2
Valores predeterminados → 0 0

2 3 5

Posiciones → (1) (2)

Comando Número 236: Asignación de N° de Zona a Entrada N°1 del Módulo Expansor N° 3
Valores predeterminados → 0 0

2 3 6

Posiciones → (1) (2)

Posición de dígito (1)-(2): Asig. de N° de Zona a Entrada N° 1 del Módulo Expansor N° 3
El código debe tener 2 dígitos. Los valores válidos son 00 hasta 32.

Nota: Con el valor [00] la zona esta anulada.

Nota: Los Comandos del 237 al 243 (Asignación de N° de zona a entrada N° 1 del modulo expansor N° 3) se programan de la misma manera que el comando N° 236.

Comando Número 237: Asig. de N° de Zona a Entrada N°2 del Módulo Expansor N° 3
Valores predeterminados → 0 0

2 3 7

Posiciones → (1) (2)

Comando Número 238: Asig. de N° de Zona a Entrada N°3 del Módulo Expansor N° 3
Valores predeterminados → 0 0

2 3 8

Posiciones → (1) (2)

Comando Número 239: Asig. de N° de Zona a Entrada N°4 del Módulo Expansor N° 3
Valores predeterminados → 0 0

2 3 9

Posiciones → (1) (2)

Comando Número 240: Asig. de N° de Zona a Entrada N°5 del Módulo Expansor N° 3
Valores predeterminados → 0 0

2 4 0

Posiciones → (1) (2)

Comando Número 241: Asig. de N° de Zona a Entrada N°6 del Módulo Expansor N° 3
Valores predeterminados → 0 0

2 4 1

Posiciones → (1) (2)

Comando Número 242: Asig. de N° de Zona a Entrada N°7 del Módulo Expansor N° 3
Valores predeterminados → 0 0

2 4 2

Posiciones → (1) (2)

Comando Número 243: Asig. de N° de Zona a Entrada N°8 del Módulo Expansor N° 3
Valores predeterminados → 0 0

2 4 3

Posiciones → (1) (2)

Comando Número 244: Contador Fallo de Auxiliar
Valores predeterminados → 0 8

2 4 4

Posiciones → (1) (2)

Posición de dígito (1)- (2): Contador Fallo de Auxiliar.
El código debe tener 2 dígitos. Los valores válidos son 00 hasta 16 eventos.

Nota: Si programa 00 el equipo no supervisará la falla.

Comando Número 245: Contador Fallo Auxiliar BUS-D485
Valores predeterminados → 0 8

2 4 5

Posiciones → (1) (2)

Posición de dígito (1)- (2): Contador Fallo Auxiliar BUS-D485
El código debe tener 2 dígitos. Los valores válidos son 00 hasta 16.

Nota: Si programa 00 el equipo no supervisará la Falla.

Comando Número 246: Contador Fallo de Batería
Valores predeterminados → 0 8

2 4 6

Posiciones → (1) (2)

Posición de dígito (1)- (2): Contador Fallo de Batería
El código debe tener 2 dígitos. Los valores válidos son 00 hasta 16 eventos.

Nota: Si programa 00 el equipo no supervisará la falla.

Comando Número 247: Contador Fallo de Sirena
Valores predeterminados → 0 8

2 4 7

Posiciones → (1) (2)

Posición de dígito (1)- (2): Contador Fallo de Sirena
El código debe tener 2 dígitos. Los valores válidos son 00 hasta 16 eventos.

Nota: Si programa 00 el equipo no supervisará la falla.

Comando Número 248: Contador Fallo de Línea Telefónica
Valores predeterminados → 0 8

2 4 8

Posiciones → (1) (2)

Posición de dígito (1)- (2): Contador Fallo de Línea Telefónica
El código debe tener 2 dígitos. Los valores válidos son 00 hasta 16 eventos.

Nota: Si programa 00 el equipo no supervisará la falla.

Comando Número 249: Contador Fallas Módulos Expansores
Valores predeterminados → 0 8

2 4 9

Posiciones → (1) (2)

Posición de dígito (1)- (2): Contador Fallo Módulos Expansores
El código debe tener 2 dígitos. Los valores válidos son 00 hasta 16 eventos.

Nota: Si programa 00 el equipo no supervisará las fallas.

Comando Número 250: Contador Fallas Fuente Auxiliar (Falla de Supervisión, Red y Baja Batería)
Valores predeterminados → 0 8

2 5 0

Posiciones → (1) (2)

Posición de dígito (1)- (2): Contador Fallas Fuente Auxiliar
El código debe tener 2 dígitos. Los valores válidos son 00 hasta 16 eventos.

Nota: Si programa 00 el equipo no supervisará las fallas.

Nota: El valor programado es válido para las fallas de Supervisión, Red y Baja Batería.

Comando Número 251: Contador Informe de Test Manual
Valores predeterminados → 0 8

2 5 1

Posiciones → (1) (2)

Posición de dígito (1)- (2): Contador Informe de Test Manual
El código debe tener 2 dígitos. Los valores válidos son 00 hasta 16 eventos.

Comando Número 252: Contador Fallo de Módulo IP-400Valores predeterminados → 0 8

2	5	2		
---	---	---	--	--

Posiciones → (1) (2)

Posición de dígito (1)- (2): Contador Fallo de Módulo IP-400

El código debe tener 2 dígitos. Los valores válidos son 00 hasta 16 eventos.

Nota: Si programa 00 el equipo no supervisará la falla.**Comando Número 253:** Contador Fallo de RedValores predeterminados → 0 8

2	5	3		
---	---	---	--	--

Posiciones → (1) (2)

Posición de dígito (1)- (2): Contador Fallo de Red

El código debe tener 2 dígitos. Los valores válidos son 00 hasta 16 eventos.

Nota: Si programa 00 el equipo no supervisará la falla.**Comando Número 254:** Contador de Alarmas en ZonasValores predeterminados → 0 8

2	5	4		
---	---	---	--	--

Posiciones → (1) (2)

Posición de dígito (1)- (2): Contador de Alarma en Zonas

El código debe tener 2 dígitos. Los valores válidos son 00 hasta 16 eventos.

Nota: Si programa 00 el equipo no supervisará la falla.**Comando Número 255:** Contador de Fallas de Supervisión de TecladosValores predeterminados → 0 8

2	5	5		
---	---	---	--	--

Posiciones → (1) (2)

Posición de dígito (1)- (2): Contador de Fallas de Supervisión de Teclados

El código debe tener 2 dígitos. Los valores válidos son 00 hasta 16 eventos.

Nota: Si programa 00 el equipo no supervisará la falla.**Comando Número 256:** Contador Fallo de Módulo GPRS (G2K8®)Valores predeterminados → 0 8

2	5	6		
---	---	---	--	--

Posiciones → (1) (2)

Posición de dígito (1)- (2): Contador Fallo de Módulo GPRS

El código debe tener 2 dígitos. Los valores válidos son 00 hasta 16 eventos.

Nota: Si programa 00 el equipo no supervisará la falla.**Comando Número 259:** Contador Alarmas TamperValores predeterminados → 0 8

2	5	9		
---	---	---	--	--

Posiciones → (1) (2)

Posición de dígito (1)- (2): Contador Alarmas Tamper

El código debe tener 2 dígitos. Los valores válidos son 00 hasta 16 eventos.

Nota: Si programa 00 el equipo no supervisará la falla.**Comando Número 260:** Opciones de Partición N° 1Valores predeterminados → 0 0 0 0 0 0 0 0

2	6	0					
---	---	---	--	--	--	--	--

Posiciones → (1) (2) (3) (4) (5) (6) (7) (8)

Posición de dígito (1): Chirrido de Campana en Armado Ausente

0 = Deshabilitado

1 = Habilitado

Posición de dígito (2): Chirrido de Campana en Armado Presente

0 = Deshabilitado

1 = Habilitado

Posición de dígito (3): Armado Forzado por Teclado y Keyswich

0 = Deshabilitado

1 = Habilitado

Posición de dígito (4): Armado Forzado para Armados Automáticos y/o Remotos

0 = Deshabilitado

1 = Habilitado

Posición de dígito (5): Uso Futuro

0 = Reservado para Uso Futuro.

1 = Reservado para Uso Futuro.

Posición de dígito (6): Uso Futuro

0 = Reservado para Uso Futuro

1 = Reservado para Uso Futuro

Posición de dígito (7): Habilitación de Autoarmado por Tiempo sin Movimiento(Inactividad)

0 = Deshabilitado

1 = Habilitado

Posición de dígito (8): Uso Futuro

0 = Reservado para Uso Futuro.

1 = Reservado para Uso Futuro.

Nota: Los Comandos del 261 al 263 (Opciones de Partición) se programan de la misma manera que el Comando N° 260.**Comando Número 261:** Opciones de Partición N° 2Valores predeterminados → 0 0 0 0 0 0 0 0

2	6	1					
---	---	---	--	--	--	--	--

Posiciones → (1) (2) (3) (4) (5) (6) (7) (8)

Comando Número 262: Opciones de Partición N° 3Valores predeterminados → 0 0 0 0 0 0 0 0

2	6	2					
---	---	---	--	--	--	--	--

Posiciones → (1) (2) (3) (4) (5) (6) (7) (8)

Comando Número 263: Opciones de Partición N° 4Valores predeterminados → 0 0 0 0 0 0 0 0

2	6	3					
---	---	---	--	--	--	--	--

Posiciones → (1) (2) (3) (4) (5) (6) (7) (8)

Comando Número 270: Opciones de Panel (1)Valores predeterminados → 0 0 0 0 0 0 0 0

2	7	0					
---	---	---	--	--	--	--	--

Posiciones → (1) (2) (3) (4) (5) (6) (7) (8)

Posición de dígito (1): Chequeo de la Línea Telefónica

0 = Deshabilitado

1 = Habilitado

Posición de dígito (2): Respuesta de Sirena ante Fallo de Línea Telefónica

0 = Silenciosa

1 = Audible (Dispara la Sirena)

Posición de dígito (3): Uso Futuro

0 = Deshabilitado

1 = Habilitado

Posición de dígito (4): Sonido Sirena de Incendio

0 = Pulsante

1 = Temporal 3

Posición de dígito (5): Uso Futuro

0 = Reservado para Uso Futuro

1 = Reservado para Uso Futuro

Posición de dígito (6): Disparo de Sirena por Tampers de Sensores Inalámbricos

0 = Deshabilitado

1 = Habilitado

Posición de dígito (7): Activar Modo Ahorro de Energía

0 = Deshabilitado

1 = Habilitado

Posición de dígito (8): Bloqueo Código del Instalador

0 = Deshabilitado

1 = Habilitado

Comando Número 271: Opciones de Panel (II)

Valores predeterminados → 0 0 0 0 0 0 0 0

2	7	1							
---	---	---	--	--	--	--	--	--	--

Posiciones → (1) (2) (3) (4) (5) (6) (7) (8)

Posición de dígito (1): Bypass de Zonas sin Código

0 = Deshabilitado

1 = Habilitado

Posición de dígito (2): Control de PGMs sin Código

0 = Deshabilitado

1 = Habilitado

Posición de dígito (3): Armado/Desarmado Rápido

0 = Deshabilitado

1 = Habilitado

Posición de dígito (4): Doble Disparo (En la misma zona)

0 = Deshabilitado

1 = Habilitado

Posición de dígito (5): Disparo de Sirena entre disparos para Zonas de Cruce

0 = Deshabilitado

1 = Habilitado

Posición de dígito (6): Uso Futuro

0 = Uso Futuro

1 = Uso Futuro

Posición de dígito (7): Uso Futuro

0 = Uso Futuro

1 = Uso Futuro

Posición de dígito (8): Uso Futuro

0 = Uso Futuro

1 = Uso Futuro

Comando Número 280: Hora de Armado Automático de Partición N° 1

Valores predeterminados → 0 0 0 0

2	8	0				
---	---	---	--	--	--	--

Posiciones → (1) (2) (3) (4)

Posiciones de dígito (1) - (4): Hora de Armado Automático de Part. N° 1

Los Valores Validos son 0-9. La hora debe ser ingresada en formato 24 HS

Nota: Los Comandos del 281 al 283 (Hora de armado automático de partición) se programan de la misma manera que el Comando N° 280.**Comando Número 281:** Hora de Armado Automático de Partición N° 2

Valores predeterminados → 0 0 0 0

2	8	1				
---	---	---	--	--	--	--

Posiciones → (1) (2) (3) (4)

Comando Número 282: Hora de Armado Automático de Partición N° 3

Valores predeterminados → 0 0 0 0

2	8	2				
---	---	---	--	--	--	--

Posiciones → (1) (2) (3) (4)

Comando Número 283: Hora de Armado Automático de Partición N° 4

Valores predeterminados → 0 0 0 0

2	8	3				
---	---	---	--	--	--	--

Posiciones → (1) (2) (3) (4)

Comando Número 284: Hora de Desarmado Automático de Partición N° 1

Valores predeterminados → 0 0 0 0

2	8	4				
---	---	---	--	--	--	--

Posiciones → (1) (2) (3) (4)

Posiciones de dígito (1) - (4): Hora de Desarmado Automático de Part. N° 1

Los Valores Validos son 0-9. La hora debe ser ingresada en formato 24 HS

Nota: Los Comandos del 285 al 287 (Hora de desarmado automático de partición) se programan de la misma manera que el Comando N° 284.**Comando Número 285:** Hora de Desarmado Automático de Partición N° 2

Valores predeterminados → 0 0 0 0

2	8	5				
---	---	---	--	--	--	--

Posiciones → (1) (2) (3) (4)

Comando Número 286: Hora de Desarmado Automático de Partición N° 3

Valores predeterminados → 0 0 0 0

2	8	6				
---	---	---	--	--	--	--

Posiciones → (1) (2) (3) (4)

Comando Número 287: Hora de Desarmado Automático de Partición N° 4

Valores predeterminados → 0 0 0 0

2	8	7				
---	---	---	--	--	--	--

Posiciones → (1) (2) (3) (4)

Comando Número 290: Días de Armado Automático de la Partición N° 1

Valores predeterminados → 0 0 0 0

2	9	0				
---	---	---	--	--	--	--

Posiciones → (1) (2) (3) (4) (5) (6) (7)

Posición de dígito (1): Lunes

0 = Deshabilitado

1 = Habilitado

Posición de dígito (2): Martes

0 = Deshabilitado

1 = Habilitado

Posición de dígito (3): Miércoles

0 = Deshabilitado

1 = Habilitado

Posición de dígito (4): Jueves

0 = Deshabilitado

1 = Habilitado

Posición de dígito (5): Viernes

0 = Deshabilitado

1 = Habilitado

Posición de dígito (6): Sábado

0 = Deshabilitado

1 = Habilitado

Posición de dígito (7): Domingo

0 = Deshabilitado

1 = Habilitado

Nota: Los Comandos del 291 al 293 (Hora de armado automático de partición) se programan de la misma manera que el Comando N° 290.**Comando Número 291:** Días de Armado Automático de la Partición N° 2

Valores predeterminados → 0 0 0 0 0 0 0

2	9	1				
---	---	---	--	--	--	--

Posiciones → (1) (2) (3) (4) (5) (6) (7)

Comando Número 292: Días de Armado Automático de la Partición N° 3

Valores predeterminados → 0 0 0 0 0 0 0

2	9	2				
---	---	---	--	--	--	--

Posiciones → (1) (2) (3) (4) (5) (6) (7)

Comando Número 293: Días de Armado Automático de la Partición N° 4

Valores predeterminados → 0 0 0 0 0 0 0

2	9	3				
---	---	---	--	--	--	--

Posiciones → (1) (2) (3) (4) (5) (6) (7)

Comando Número 294: Días de Desarmado Automático de la Partición N° 1

Valores predeterminados → 0 0 0 0 0 0 0

2	9	4				
---	---	---	--	--	--	--

Posiciones → (1) (2) (3) (4) (5) (6) (7)

Posición de dígito (1): Lunes

0 = Deshabilitado

1 = Habilitado

Posición de dígito (2): Martes

0 = Deshabilitado

1 = Habilitado

Posición de dígito (3): Miércoles

0 = Deshabilitado

1 = Habilitado

Posición de dígito (4): Jueves

0 = Deshabilitado

1 = Habilitado

Posición de dígito (5): Viernes

0 = Deshabilitado

1 = Habilitado

Posición de dígito (6): Sábado

0 = Deshabilitado

1 = Habilitado

Posición de dígito (7): Domingo

0 = Deshabilitado

1 = Habilitado

Nota: Los Comandos del 295 al 297 (Hora de armado automático de partición) se programan de la misma manera que el Comando N° 294.

Comando Número 295: Días de Desarmado Automático de la Partición N° 2

Valores predeterminados → 0 0 0 0 0 0 0

2	9	5																	
---	---	---	--	--	--	--	--	--	--	--	--	--	--	--	--	--	--	--	--

Posiciones → (1) (2) (3) (4) (5) (6) (7)

Comando Número 296: Días de Desarmado Automático de la Partición N° 3

Valores predeterminados → 0 0 0 0 0 0 0

2	9	6																	
---	---	---	--	--	--	--	--	--	--	--	--	--	--	--	--	--	--	--	--

Posiciones → (1) (2) (3) (4) (5) (6) (7)

Comando Número 397: Días de Desarmado Automático de la Partición N° 4

Valores predeterminados → 0 0 0 0 0 0 0

2	9	7																	
---	---	---	--	--	--	--	--	--	--	--	--	--	--	--	--	--	--	--	--

Posiciones → (1) (2) (3) (4) (5) (6) (7)

Comando Número 298: Habilitación de Teclados

Valores predeterminados → 1 0 0 0 0 0 0

2	9	8																	
---	---	---	--	--	--	--	--	--	--	--	--	--	--	--	--	--	--	--	--

Posiciones → (1) (2) (3) (4) (5) (6) (7) (8)

Posición de dígito (1): Teclado N° 1

0 = Deshabilitado

1 = Habilitado

Posición de dígito (2): Teclado N° 2

0 = Deshabilitado

1 = Habilitado

Posición de dígito (3): Teclado N° 3

0 = Deshabilitado

1 = Habilitado

Posición de dígito (4): Teclado N° 4

0 = Deshabilitado

1 = Habilitado

Posición de dígito (5): Teclado N° 5

0 = Deshabilitado

1 = Habilitado

Posición de dígito (6): Teclado N° 6

0 = Deshabilitado

1 = Habilitado

Posición de dígito (7): Teclado N° 7

0 = Deshabilitado

1 = Habilitado

Posición de dígito (8): Teclado N° 8

0 = Deshabilitado

1 = Habilitado

Comando Número 299: Habilitación de Módulos

Valores predeterminados → 1 0 0 0 0 0 0 0

2	9	9																	
---	---	---	--	--	--	--	--	--	--	--	--	--	--	--	--	--	--	--	--

Posiciones → (1) (2) (3) (4) (5) (6) (7) (8)

Posición de dígito (1): Habilitación del módulo Expansor N° 1

0 = Deshabilitado

1 = Habilitado

Posición de dígito (2): Habilitación del módulo Expansor N° 2

0 = Deshabilitado

1 = Habilitado

Posición de dígito (3): Habilitación del Módulo Expansor N° 3

0 = Deshabilitado

1 = Habilitado

Posición de dígito (4): Habilitación de Fuente Auxiliar

0 = Deshabilitado

1 = Habilitado

Posición de dígito (5): Habilitación Módulo GPRS (G2K8@)

0 = Deshabilitado

1 = Habilitado

Posición de dígito (6): Módulo Internet / Ethernet (IP-400)

0 = Deshabilitado

1 = Habilitado

Posición de dígito (7): Reservado para Uso Futuro

0 = Reservado para Uso Futuro

1 = Reservado para Uso Futuro

Posición de dígito (8): Reservado para Uso Futuro

0 = Reservado para Uso Futuro

1 = Reservado para Uso Futuro

Comando Número 300: Opciones del Comunicador Telefónico (I)

Valores predeterminados → 1 0 0 0 0 0 0 0

3	0	0																	
---	---	---	--	--	--	--	--	--	--	--	--	--	--	--	--	--	--	--	--

Posiciones → (1) (2) (3) (4) (5) (6) (7) (8)

Posición de dígito (1): Discador Telefónico

0 = Deshabilitado

1 = Habilitado

Posición de dígito (2): Detectar de tono de discado

0 = Deshabilitado

1 = Habilitado

Posición de dígito (3): Intentos de Comunicación Telefónicos

0 = 4 Intentos

1 = 8 Intentos

Posición de dígito (4): Alternar Teléfonos Principales con Respaldos

0 = Deshabilitado

1 = Habilitado

Posición de dígito (5): Formato de Comunicación del Teléfono N° 1

0 = Contact ID

1 = SIA

2 = Marcación Residencial

3 = Uso Futuro

4 = Formato de Pulsos (4 x 2)

Posición de dígito (6): Formato de Comunicación del Teléfono N° 2

0 = Contact ID

1 = SIA

2 = Marcación Residencial

3 = Uso Futuro

4 = Formato de Pulsos (4 x 2)

Posición de dígito (7): Contestador de Llamadas

0 = Deshabilitado

1 = Atender al 4º Ring

2 = Atender al 8º Ring

Posición de dígito (8): Número de Abonado para SIA (Cant. De dígitos)

0 = 4 Dígitos

1 = 6 Dígitos

Nota: El protocolo de comunicación "Marcación Residencial" solo funciona en el Esenario de comunicación N° 2.**Comando Número 301:** Opciones del Comunicador Telefónico (II)

Valores predeterminados → 1 0 0 0 0 0 0 0

3	0	1																	
---	---	---	--	--	--	--	--	--	--	--	--	--	--	--	--	--	--	--	--

Posiciones → (1) (2) (3) (4) (5) (6) (7) (8)

Posición de dígito (1): Contestador de Doble Llamada

0 = Deshabilitado

1 = Habilitado

Posición de dígito (2): Uso Futuro

0 = Uso Futuro

1 = Uso Futuro

Posición de dígito (3): Uso Futuro

0 = Uso Futuro

1 = Uso Futuro

Posición de dígito (4): Uso Futuro

0 = Uso Futuro

1 = Uso Futuro

Posición de dígito (5): Uso Futuro

0 = Uso Futuro

1 = Uso Futuro

Posición de dígito (6): Uso Futuro

0 = Uso Futuro

1 = Uso Futuro

Posición de dígito (7): Uso Futuro

0 = Uso Futuro

1 = Uso Futuro

Posición de dígito (8): Uso Futuro

0 = Uso Futuro

1 = Uso Futuro

Comando Número 340: Hora de la Primer Transmisión del Informe de Test Telefónico

Valores predeterminados → 0 0 0 0

3	4	0					
---	---	---	--	--	--	--	--

Posiciones → (1) (2) (3) (4)

Posiciones de dígito (1) - (4): Hora de la Primer Transmisión del Informe de Test
Los valores válidos son 0-9. La hora debe ser ingresada en formato 24 Hs.**Comando Número 345:** Reportes 1

Valores predeterminados → 1 1 1 1 1 1 1 1

3	4	5					
---	---	---	--	--	--	--	--

Posiciones → (1) (2) (3) (4) (5) (6) (7) (8)

Posición de dígito (1): Reporte de Alarmas/Restauración en Zonas/Verificación Policial
0 = No Reporta

1 = Reporta Usando el Escenario N° 1

2 = Reporta Usando el Escenario N° 2

Posición de dígito (2): Reporte de Cancelación de Alarmas en Zonas

Mismas Opciones que en Reporte de Alarmas/Restauración en Zonas

Posición de dígito (3): Reporte de Teclas de Emergencias

Mismas Opciones que en Reporte de Alarmas/Restauración en Zonas

Posición de dígito (4): Reportes de Coacción

Mismas Opciones que en Reporte de Alarmas/Restauración en Zonas

Posición de dígito (5): Reporte de Inhibición/Desinhibición de Zonas

Mismas Opciones que en Reporte de Alarmas/Restauración en Zonas

Posición de dígito (6): Reporte de Activación/Desactivación de Usuarios

Mismas Opciones que en Reporte de Alarmas/Restauración en Zonas

Posición de dígito (7): Reporte de Activación/Desactivación por Keyswitch

Mismas Opciones que en Reporte de Alarmas/Restauración en Zonas

Posición de dígito (8): Reporte Fallo/Restauración de Red

Mismas Opciones que en Reporte de Alarmas/Restauración en Zonas

Comando Número 346: Reportes 2

Valores predeterminados → 1 1 1 1 1 1 1 1

3	4	6					
---	---	---	--	--	--	--	--

Posiciones → (1) (2) (3) (4) (5) (6) (7) (8)

Posición de dígito (1): Reporte Fallo/Restauración de Batería

0 = No Reporta

1 = Reporta Usando el Escenario N° 1

2 = Reporta Usando el Escenario N° 2

Posición de dígito (2): Reporte Fallo/Restauración de Línea Telefónica

Mismas Opciones que en Reporte de Fallo/Restauración de Batería

Posición de dígito (3): Uso Futuro

Mismas Opciones que en Reporte de Fallo/Restauración de Batería

Posición de dígito (4): Reporte de Fallo/Restauración supervisión de Sensores-RF

Mismas Opciones que en Reporte de Fallo/Restauración de Batería

Posición de dígito (5): Reporte de Baja Batería de Sensores -RF

Mismas Opciones que en Reporte de Fallo/Restauración de Batería

Posición de dígito (6): Reporte de Ingreso / Salida de Programación

Mismas Opciones que en Reporte de Fallo/Restauración de Batería

Posición de dígito (7): Reporte de Programación del Reloj

Mismas Opciones que en Reporte de Fallo/Restauración de Batería

Posición de dígito (8): Reporte de Tamper Teclado / Sensores RF

Mismas Opciones que en Reporte de Fallo/Restauración de Batería

Comando Número 347: Reportes 3

Valores predeterminados → 1 1 1 1 1 1 1 1

3	4	7					
---	---	---	--	--	--	--	--

Posiciones → (1) (2) (3) (4) (5) (6) (7) (8)

Posición de dígito (1): Reporte de Informe de Test Telefónico (Manual y Automático)

0 = No Reporta

1 = Reporta Usando el Escenario N° 1

2 = Reporta Usando el Escenario N° 2

Posición de dígito (2): Reporte de Informe de Test Seguidor

Mismas Opciones que en Reporte de Informe de Test Telefónico

Posición de dígito (3): Fallo de Auxiliar

Mismas Opciones que en Reporte de Informe de Test Telefónico

Posición de dígito (4): Reporte de Auto Armado/Auto Desarmado

Mismas Opciones que en Reporte de Informe de Test Telefónico

Posición de dígito (5): Reporte de Auto Armado por Tiempo de inactividad o sin movimiento

Mismas Opciones que en Reporte de Informe de Test Telefónico

Posición de dígito (6): Reporte de Test Manual

Mismas Opciones que en Reporte de Informe de Test Telefónico

Posición de dígito (7): Reporte de Fallo Salida de Sirena

Mismas Opciones que en Reporte de Informe de Test Telefónico

Posición de dígito (8): Reporte de Fallo supervisión de Teclados / Expansores y Fuente Auxiliar

Mismas Opciones que en Reporte de Informe de Test Telefónico

Comando Número 348: Reporte de Fallas Especiales

Valores predeterminados → 0 0 0 0 0 0 0 0

3	4	8					
---	---	---	--	--	--	--	--

Posiciones → (1) (2) (3) (4) (5) (6) (7) (8)

Posición de dígito (1): Fallo Módulo GPRS (G2K8@)

0 = No Reporta

1 = Reporta al Teléfono N° 1

2 = Reporta al Teléfono N° 2

Posición de dígito (2): Fallo Módulo Internet/Ethernet (IP-400)

Mismas Opciones que en Reporte de Dígito (1)

Posición de dígito (3): Fallo de Link GPRS (G2K8@)

Mismas Opciones que en Reporte de Dígito (1)

Posición de dígito (4): Fallo de Link Internet/Ethernet (IP-400)

Mismas Opciones que en Reporte de Dígito (1)

Posición de dígito (5): Fallo de Comunicación GPRS (G2K8@)

Mismas Opciones que en Reporte de Dígito (1)

Posición de dígito (6): Fallo de Comunicación Internet/Ethernet (IP-400)

Mismas Opciones que en Reporte de Dígito (1)

Posición de dígito (7): Fallo de Comunicación SMS Residencial

Mismas Opciones que en Reporte de Dígito (1)

Posición de dígito (8): Shutdown Panel

Mismas Opciones que en Reporte de Dígito (1)

Comando Número 350: Configuración para Formato de Pulsos (4 + 2)

Valores predeterminados → 0 0 0 0 0 0 0 0

3	5	0					
---	---	---	--	--	--	--	--

Posiciones → (1) (2) (3) (4) (5) (6) (7) (8)

Posición de dígito (1): Frecuencia de Handshake

0 = Handshake 1400 Hz

1 = Handshake 2300 Hz

Posición de dígito (2): Frecuencia de Kissoff

0 = Kissoff 1400 Hz

1 = Kissoff 2300 Hz

Posición de dígito (3): Velocidad de Modulación de Datos

0 = 10 Pulsos / seg.

1 = 20 pulsos / seg.

Posición de dígito (4): Frecuencia Portadora de Datos

0 = 1800 Hz

1 = 1850 Hz

2 = 1900 Hz

Posición de dígito (5): Reservado para Uso Futuro

Mismas Opciones que en Reporte de Dígito (1)

Posición de dígito (6): Reservado para Uso Futuro

Mismas Opciones que en Reporte de Dígito (1)

Posición de dígito (7): Reservado para Uso Futuro

Mismas Opciones que en Reporte de Dígito (1)

Posición de dígito (8): Reservado para Uso Futuro

Mismas Opciones que en Reporte de Dígito (1)

Comando Número 360: Contadores de Transmisión de los Informes de Test

Valores predeterminados → 1 0 0 0

3	6	0				
---	---	---	--	--	--	--

Posiciones → (1) (2) (3) (4)

Posición de dígito (1): Contador de Transmisión de Test Telefónico

0 = Contador en Minutos

1 = Contador en Horas

2 = Contador en Días

Posición de dígito (2): Contador de Transmisión de Test Seguidor

0 = Contador en Minutos

1 = Contador en Horas

2 = Contador en Días

Posición de dígito (3): Reservado para Uso Futuro

0 = Uso Futuro

1 = Uso Futuro

2 = Uso Futuro

Posición de dígito (4): Reservado para Uso Futuro

0 = Uso Futuro

1 = Uso Futuro

2 = Uso Futuro

Comando Número 361: Intervalo de Tiempo del informe de Test Telefónico

Valores predeterminados → 0 2 4

3	6	1					
---	---	---	--	--	--	--	--

Posiciones → (1) (2) (3)

Posiciones de dígito (1) - (3): Intervalo de tiempo del informe de Test Telefónico

El comando debe tener 3 dígitos. Los valores válidos son de 000 a 255

Nota: Programar 000 para cancelar el informe de Test Telefónico

Comando Número 362: Intervalo de Tiempo del Informe de Test Seguidor

Valores predeterminados → 0 0 0

3	6	2					
---	---	---	--	--	--	--	--

Posiciones → (1) (2) (3)

Posiciones de dígito (1) - (3): Intervalo de tiempo del informe de Test Seguidor

El comando debe tener 3 dígitos. Los valores válidos son de 000 a 255

Comando Número 370: Escenario de Llamada N° 1 (Reportes por Respaldos)

Valores predeterminados → 0 0 0 0 0 0 0 0

3	7	0							
---	---	---	--	--	--	--	--	--	--

Posiciones → (1) (2) (3) (4) (5) (6) (7) (8)

Posición de dígito (1): Medio de Salida Principal

0 = Reporta al Teléfono N° 1

1 = Reporta al Teléfono N° 2

2 = Uso Futuro

3 = Reporta por GPRS (G2K8@)

4 = Reporta por Internet/Ethernet (IP-400)

5 = Fin de Respaldos

Posición de dígito (2): Primer Respaldo del Medio de Salida Principal

Mismas Opciones que en Medio de salida Principal

Posición de dígito (3): Segundo Respaldo del Medio de Salida Principal

Mismas Opciones que en Medio de salida Principal

Posición de dígito (4): Tercer Respaldo del Medio de Salida Principal

Mismas Opciones que en Medio de salida Principal

Posición de dígito (5): Cuarto Respaldo del Medio de Salida Principal

Mismas Opciones que en Medio de salida Principal

Posición de dígito (6): Quinto Respaldo del Medio de Salida Principal

Mismas Opciones que en Medio de salida Principal

Posición de dígito (7): Sexto Respaldo del Medio de Salida Principal

Mismas Opciones que en Medio de salida Principal

Posición de dígito (8): Séptimo Respaldo del Medio de Salida Principal

Mismas Opciones que en Medio de salida Principal

Comando Número 371: Escenario de Llamada N° 2 (Reportes Simultáneos)

Valores predeterminados → 0 0 0 0 0 0 0 0

3	7	1							
---	---	---	--	--	--	--	--	--	--

Posiciones → (1) (2) (3) (4) (5) (6) (7) (8)

Posición de dígito (1): Transmitir a través del Teléfono N° 1

0 = Deshabilitado

1 = Habilitado

Posición de dígito (2): Transmitir a través del Teléfono N° 2

0 = Deshabilitado

1 = Habilitado

Posición de dígito (3): Transmitir a través de SMS - Residencial

0 = Deshabilitado

1 = Habilitado

Posición de dígito (4): Transmitir a través de GPRS (G2K8@)

0 = Deshabilitado

1 = Habilitado

Posición de dígito (5): Transmitir a través de Internet/Ethernet (IP-400)

0 = Deshabilitado

1 = Habilitado

Posición de dígito (6): Uso Futuro

0 = Uso Futuro

1 = Uso Futuro

Posición de dígito (7): Uso Futuro

0 = Uso Futuro

1 = Uso Futuro

Posición de dígito (8): Uso Futuro

0 = Uso Futuro

1 = Uso Futuro

Programación de Reportes para Formatos Pulsos (4 + 2)**Comando Número 372:****Cierres por Usuarios # 1**

3	7	2
---	---	---

Cierre por Usuario N° 1

--	--	--

Cierre por Usuario N° 2

--	--	--

Cierre por Usuario N° 3

--	--	--

Cierre por Usuario N° 4

--	--	--

Cierre por Usuario N° 5

--	--	--

Cierre por Usuario N° 6

--	--	--

Cierre por Usuario N° 7

--	--	--

Cierre por Usuario N° 8

--	--	--

Cierre por Usuario N° 9

--	--	--

Cierre por Usuario N° 10

--	--	--

Cierre por Usuario N° 11

--	--	--

Cierre por Usuario N° 12

--	--	--

Cierre por Usuario N° 13

--	--	--

Cierre por Usuario N° 14

--	--	--

Cierre por Usuario N° 15

--	--	--

Cierre por Usuario N° 16

--	--	--

Comando Número 373:**Cierres por Usuarios # 2**

3	7	3
---	---	---

Cierre por Usuario N° 17

--	--	--

Cierre por Usuario N° 18

--	--	--

Cierre por Usuario N° 19

--	--	--

Cierre por Usuario N° 20

--	--	--

Cierre por Usuario N° 21

--	--	--

Cierre por Usuario N° 22

--	--	--

Cierre por Usuario N° 23

--	--	--

Cierre por Usuario N° 24

--	--	--

Cierre por Usuario N° 25

--	--	--

Cierre por Usuario N° 26

--	--	--

Cierre por Usuario N° 27

--	--	--

Cierre por Usuario N° 28

--	--	--

Cierre por Usuario N° 29

--	--	--

Cierre por Usuario N° 30

--	--	--

Cierre por Usuario N° 31

--	--	--

Cierre por Usuario N° 32

--	--	--

Comando Número 374:**Aperturas por Usuarios**

3	7	4
---	---	---

Apertura por Usuario N° 1

--	--	--

Apertura por Usuario N° 2

--	--	--

Apertura por Usuario N° 3

--	--	--

Apertura por Usuario N° 4

--	--	--

Apertura por Usuario N° 5

--	--	--

Apertura por Usuario N° 6

--	--	--

Apertura por Usuario N° 7

--	--	--

Apertura por Usuario N° 8

--	--	--

Apertura por Usuario N° 9

--	--	--

Apertura por Usuario N° 10

--	--	--

Apertura por Usuario N° 11

--	--	--

Apertura por Usuario N° 12

--	--	--

Apertura por Usuario N° 13

--	--	--

Apertura por Usuario N° 14

--	--	--

Apertura por Usuario N° 15

--	--	--

Apertura por Usuario N° 16

--	--	--

Comando Número 375:**Aperturas por Usuarios**

3	7	5
---	---	---

Apertura por Usuario N° 17

--	--	--

Apertura por Usuario N° 18

--	--	--

Apertura por Usuario N° 19

--	--	--

Apertura por Usuario N° 20

--	--	--

Apertura por Usuario N° 21

--	--	--

Apertura por Usuario N° 22

--	--	--

Apertura por Usuario N° 23

--	--	--

Apertura por Usuario N° 24

--	--	--

Apertura por Usuario N° 25

--	--	--

Apertura por Usuario N° 26

--	--	--

Apertura por Usuario N° 27

--	--	--

Apertura por Usuario N° 28

--	--	--

Apertura por Usuario N° 29

--	--	--

Apertura por Usuario N° 30

--	--	--

Apertura por Usuario N° 31

--	--	--

Apertura por Usuario N° 32

--	--	--

Comando Número 376:**Inhibición de Zonas**

3	7	6
---	---	---

Inhibición de Zona N° 1

--	--	--

Inhibición de Zona N° 2

--	--	--

Inhibición de Zona N° 3

--	--	--

Inhibición de Zona N° 4

--	--	--

Inhibición de Zona N° 5

--	--	--

Inhibición de Zona N° 6

--	--	--

Inhibición de Zona N° 7

--	--	--

Inhibición de Zona N° 8

--	--	--

Inhibición de Zona N° 9

--	--	--

Inhibición de Zona N° 10

--	--	--

Inhibición de Zona N° 11

--	--	--

Inhibición de Zona N° 12

--	--	--

Inhibición de Zona N° 13

--	--	--

Inhibición de Zona N° 14

--	--	--

Inhibición de Zona N° 15

--	--	--

Inhibición de Zona N° 16

--	--	--

Comando Número 377:**Inhibición de Zonas**

3	7	7
---	---	---

Inhibición de Zona N° 17

--	--	--

Comando Número 378:

Desinhibición de Zonas	3	7	8
Desinhibición de Zona Nº 1			
Desinhibición de Zona Nº 2			
Desinhibición de Zona Nº 3			
Desinhibición de Zona Nº 4			
Desinhibición de Zona Nº 5			
Desinhibición de Zona Nº 6			
Desinhibición de Zona Nº 7			
Desinhibición de Zona Nº 8			
Desinhibición de Zona Nº 9			
Desinhibición de Zona Nº 10			
Desinhibición de Zona Nº 11			
Desinhibición de Zona Nº 12			
Desinhibición de Zona Nº 13			
Desinhibición de Zona Nº 14			
Desinhibición de Zona Nº 15			
Desinhibición de Zona Nº 16			

Comando Número 380:

Alarmas en Zonas	3	8	0
Alarma en Zona Nº 1			
Alarma en Zona Nº 2			
Alarma en Zona Nº 3			
Alarma en Zona Nº 4			
Alarma en Zona Nº 5			
Alarma en Zona Nº 6			
Alarma en Zona Nº 7			
Alarma en Zona Nº 8			
Alarma en Zona Nº 9			
Alarma en Zona Nº 10			
Alarma en Zona Nº 11			
Alarma en Zona Nº 12			
Alarma en Zona Nº 13			
Alarma en Zona Nº 14			
Alarma en Zona Nº 15			
Alarma en Zona Nº 16			

Comando Número 382:

Restauración de Zonas	3	8	2
Restauración de Zona Nº 1			
Restauración de Zona Nº 2			
Restauración de Zona Nº 3			
Restauración de Zona Nº 4			
Restauración de Zona Nº 5			
Restauración de Zona Nº 6			
Restauración de Zona Nº 7			
Restauración de Zona Nº 8			
Restauración de Zona Nº 9			
Restauración de Zona Nº 10			
Restauración de Zona Nº 11			
Restauración de Zona Nº 12			
Restauración de Zona Nº 13			
Restauración de Zona Nº 14			
Restauración de Zona Nº 15			
Restauración de Zona Nº 16			

Comando Número 379:

Desinhibición de Zonas	3	7	9
Desinhibición de Zona Nº 17			
Desinhibición de Zona Nº 18			
Desinhibición de Zona Nº 19			
Desinhibición de Zona Nº 20			
Desinhibición de Zona Nº 21			
Desinhibición de Zona Nº 22			
Desinhibición de Zona Nº 23			
Desinhibición de Zona Nº 24			
Desinhibición de Zona Nº 25			
Desinhibición de Zona Nº 26			
Desinhibición de Zona Nº 27			
Desinhibición de Zona Nº 28			
Desinhibición de Zona Nº 29			
Desinhibición de Zona Nº 30			
Desinhibición de Zona Nº 31			
Desinhibición de Zona Nº 32			

Comando Número 381:

Alarmas en Zonas	3	8	1
Alarma en Zona Nº 17			
Alarma en Zona Nº 18			
Alarma en Zona Nº 19			
Alarma en Zona Nº 20			
Alarma en Zona Nº 21			
Alarma en Zona Nº 22			
Alarma en Zona Nº 23			
Alarma en Zona Nº 24			
Alarma en Zona Nº 25			
Alarma en Zona Nº 26			
Alarma en Zona Nº 27			
Alarma en Zona Nº 28			
Alarma en Zona Nº 29			
Alarma en Zona Nº 30			
Alarma en Zona Nº 31			
Alarma en Zona Nº 32			

Comando Número 383:

Restauración de Zonas	3	8	3
Restauración de Zona Nº 17			
Restauración de Zona Nº 18			
Restauración de Zona Nº 19			
Restauración de Zona Nº 20			
Restauración de Zona Nº 21			
Restauración de Zona Nº 22			
Restauración de Zona Nº 23			
Restauración de Zona Nº 24			
Restauración de Zona Nº 25			
Restauración de Zona Nº 26			
Restauración de Zona Nº 27			
Restauración de Zona Nº 28			
Restauración de Zona Nº 29			
Restauración de Zona Nº 30			
Restauración de Zona Nº 31			
Restauración de Zona Nº 32			

Comando Número 384:

Reportes Nº 1	3	8	4
Armado Remoto			
Desarmado Remoto			
Armado Automático			
Desarmado Automático			
Armado Rápido			
Desarmado Rápido			
uso futuro			
uso futuro			
Armado por Keyswitch			
Desarmado por Keyswitch			
Cierre Policial			
Codigo Verificación Policial			
Cierre Reciente			
Alarma Cancelada			
Desarmado Tras Alarma			
Robo no verificado			

Comando Número 386:

Reportes Nº 3	3	8	6
Fallo de Red			
Rest. de Red			
Fallo de Batería			
Rest. de Batería			
Fallo de Sirena			
Rest. de Sirena			
Fallo de Auxiliar			
Rest. de Auxiliar			
Sobrecorriente en Auxiliar			
Rest. de Sobrecorriente en Aux.			
Fallo de BUS-D485			
Rest. de BUS-D485			
Fallo Modulo Exp. Zonas Nº1			
Rest. Modulo Exp. Zonas Nº1			
Fallo Modulo Exp. Zonas Nº2			
Rest. Modulo Exp. Zonas Nº2			

Comando Número 388:

Reportes Nº 5	3	8	8
Tamper Teclado Nº 1			
Tamper Teclado Nº 2			
Tamper Teclado Nº 3			
Tamper Teclado Nº 4			
Tamper Teclado Nº 5			
Tamper Teclado Nº 6			
Tamper Teclado Nº 7			
Tamper Teclado Nº 8			
Fallo Modulo Exp. Zonas Nº 3			
Rest. Modulo Exp. Zonas Nº 3			
Fallo Fuente Auxiliar			
Rest. Fuente Auxiliar			
Baja Batería Fuente Auxiliar			
Rest. de Batería Fuente Aux.			
Fallo de Red Fuente Auxiliar			
Rest. de Red Fuente Aux.			

Comando Número 385:

Reportes Nº 2	3	8	5
Cancelación Auto Armado			
Informe de Test			
Informe de Test Seguidor			
Test Manual			
Ingreso a Programación			
Salida de Programación			
Programación Cambiada			
Coacción			
Incendio			
Ambulancia			
Policial			
Reset de Sistema			
System Shutdown			
Restauración de TLM			
Armado Tardío			
Desarmado tardío			

Comando Número 387:

Reportes Nº 4	3	8	7
Fallo Comunicación Tel.			
Rest. Comunicación Tel.			
Fallo Comunicación (G2K8®)			
Rest. Comunicación (G2K8®)			
Fallo Comunicación (IP-400)			
Rest. Comunicación (IP-400)			
Fallo de Comunicación SMS			
Rest. de Comunicación SMS			
Fallo Supervisión Sensor			
Rest. Supervisión Sensor			
Armado Temprano			
Desarmado Temprano			
Falla Auto Armado			
Bypass por Grupo			
Reloj Fuera de Hora			
Programación de Reloj			

Comando Número 389:

Reportes Nº 6	3	8	9
Uso Futuro			
Uso Futuro			
Tamper de Zona Inalámbrica Nº 1			
Tamper de Zona Inalámbrica Nº 2			
Tamper de Zona Inalámbrica Nº 3			
Tamper de Zona Inalámbrica Nº 4			
Tamper de Zona Inalámbrica Nº 5			
Tamper de Zona Inalámbrica Nº 6			
Tamper de Zona Inalámbrica Nº 7			
Tamper de Zona Inalámbrica Nº 8			
Tamper de Zona Inalámbrica Nº 9			
Tamper de Zona Inalámbrica Nº 10			
Tamper de Zona Inalámbrica Nº 11			
Tamper de Zona Inalámbrica Nº 12			
Tamper de Zona Inalámbrica Nº 13			
Tamper de Zona Inalámbrica Nº 14			

Comando Número 390:

Reportes Nº 7	3	9	0
Tamper de Zona Inalámbrica Nº 15			
Tamper de Zona Inalámbrica Nº 16			
Tamper de Zona Inalámbrica Nº 17			
Tamper de Zona Inalámbrica Nº 18			
Tamper de Zona Inalámbrica Nº 19			
Tamper de Zona Inalámbrica Nº 20			
Tamper de Zona Inalámbrica Nº 21			
Tamper de Zona Inalámbrica Nº 22			
Tamper de Zona Inalámbrica Nº 23			
Tamper de Zona Inalámbrica Nº 24			
Tamper de Zona Inalámbrica Nº 25			
Tamper de Zona Inalámbrica Nº 26			
Tamper de Zona Inalámbrica Nº 27			
Tamper de Zona Inalámbrica Nº 28			
Tamper de Zona Inalámbrica Nº 29			
Tamper de Zona Inalámbrica Nº 30			

Comando Número 392:

Reportes Nº 9	3	9	2
Baja Batería de Zona Inalám. Nº 15			
Baja Batería de Zona Inalám. Nº 16			
Baja Batería de Zona Inalám. Nº 17			
Baja Batería de Zona Inalám. Nº 18			
Baja Batería de Zona Inalám. Nº 19			
Baja Batería de Zona Inalám. Nº 20			
Baja Batería de Zona Inalám. Nº 21			
Baja Batería de Zona Inalám. Nº 22			
Baja Batería de Zona Inalám. Nº 23			
Baja Batería de Zona Inalám. Nº 24			
Baja Batería de Zona Inalám. Nº 25			
Baja Batería de Zona Inalám. Nº 26			
Baja Batería de Zona Inalám. Nº 27			
Baja Batería de Zona Inalám. Nº 28			
Baja Batería de Zona Inalám. Nº 29			
Baja Batería de Zona Inalám. Nº 30			

Comando Número 394:

Reportes Nº 11	3	9	4
Rest. Tamper de Zona Inalám. Nº 1			
Rest. Tamper de Zona Inalám. Nº 2			
Rest. Tamper de Zona Inalám. Nº 3			
Rest. Tamper de Zona Inalám. Nº 4			
Rest. Tamper de Zona Inalám. Nº 5			
Rest. Tamper de Zona Inalám. Nº 6			
Rest. Tamper de Zona Inalám. Nº 7			
Rest. Tamper de Zona Inalám. Nº 8			
Rest. Tamper de Zona Inalám. Nº 9			
Rest. Tamper de Zona Inalám. Nº 10			
Rest. Tamper de Zona Inalám. Nº 11			
Rest. Tamper de Zona Inalám. Nº 12			
Rest. Tamper de Zona Inalám. Nº 13			
Rest. Tamper de Zona Inalám. Nº 14			
Rest. Tamper de Zona Inalám. Nº 15			
Rest. Tamper de Zona Inalám. Nº 16			

Comando Número 391:

Reportes Nº 8	3	9	1
Tamper de Zona Inalámbrica Nº 31			
Tamper de Zona Inalámbrica Nº 32			
Baja Batería de Zona Inalámbr. Nº 1			
Baja Batería de Zona Inalámbr. Nº 2			
Baja Batería de Zona Inalámbr. Nº 3			
Baja Batería de Zona Inalámbr. Nº 4			
Baja Batería de Zona Inalámbr. Nº 5			
Baja Batería de Zona Inalámbr. Nº 6			
Baja Batería de Zona Inalámbr. Nº 7			
Baja Batería de Zona Inalámbr. Nº 8			
Baja Batería de Zona Inalámbr. Nº 9			
Baja Batería de Zona Inalámbr. Nº 10			
Baja Batería de Zona Inalámbr. Nº 11			
Baja Batería de Zona Inalámbr. Nº 12			
Baja Batería de Zona Inalámbr. Nº 13			
Baja Batería de Zona Inalámbr. Nº 14			

Comando Número 393:

Reportes Nº 10	3	9	3
Baja Batería de Zona Inalám. Nº 31			
Baja Batería de Zona Inalám. Nº 32			
Rest. de Tamper Teclado Nº 1			
Rest. de Tamper Teclado Nº 2			
Rest. de Tamper Teclado Nº 3			
Rest. de Tamper Teclado Nº 4			
Rest. de Tamper Teclado Nº 5			
Rest. de Tamper Teclado Nº 6			
Rest. de Tamper Teclado Nº 7			
Rest. de Tamper Teclado Nº 8			
Uso Futuro			
Uso Futuro			
Fallo Supervisión de Sensor Inalámbr.			
Rest. Supervisión de Sensor Inalámbr.			
Reservado para Uso Futuro			
Reservado para Uso Futuro			

Comando Número 395:

Reportes Nº 12	3	9	5
Rest. Tamper de Zona Inalám. Nº 17			
Rest. Tamper de Zona Inalám. Nº 18			
Rest. Tamper de Zona Inalám. Nº 19			
Rest. Tamper de Zona Inalám. Nº 20			
Rest. Tamper de Zona Inalám. Nº 21			
Rest. Tamper de Zona Inalám. Nº 22			
Rest. Tamper de Zona Inalám. Nº 23			
Rest. Tamper de Zona Inalám. Nº 24			
Rest. Tamper de Zona Inalám. Nº 25			
Rest. Tamper de Zona Inalám. Nº 26			
Rest. Tamper de Zona Inalám. Nº 27			
Rest. Tamper de Zona Inalám. Nº 28			
Rest. Tamper de Zona Inalám. Nº 29			
Rest. Tamper de Zona Inalám. Nº 30			
Rest. Tamper de Zona Inalám. Nº 31			
Rest. Tamper de Zona Inalám. Nº 32			

Comando Número 396 :

Reportes Nº 13	3	9	6
Rest. Batería de Zona Inalám. Nº 1			
Rest. Batería de Zona Inalám. Nº 2			
Rest. Batería de Zona Inalám. Nº 3			
Rest. Batería de Zona Inalám. Nº 4			
Rest. Batería de Zona Inalám. Nº 5			
Rest. Batería de Zona Inalám. Nº 6			
Rest. Batería de Zona Inalám. Nº 7			
Rest. Batería de Zona Inalám. Nº 8			
Rest. Batería de Zona Inalám. Nº 9			
Rest. Batería de Zona Inalám. Nº 10			
Rest. Batería de Zona Inalám. Nº 11			
Rest. Batería de Zona Inalám. Nº 12			
Rest. Batería de Zona Inalám. Nº 13			
Rest. Batería de Zona Inalám. Nº 14			
Rest. Batería de Zona Inalám. Nº 15			
Rest. Batería de Zona Inalám. Nº 16			

Comando Número 397 :

Reportes Nº 14	3	9	7
Rest. Batería de Zona Inalám. Nº 17			
Rest. Batería de Zona Inalám. Nº 18			
Rest. Batería de Zona Inalám. Nº 19			
Rest. Batería de Zona Inalám. Nº 20			
Rest. Batería de Zona Inalám. Nº 21			
Rest. Batería de Zona Inalám. Nº 22			
Rest. Batería de Zona Inalám. Nº 23			
Rest. Batería de Zona Inalám. Nº 24			
Rest. Batería de Zona Inalám. Nº 25			
Rest. Batería de Zona Inalám. Nº 26			
Rest. Batería de Zona Inalám. Nº 27			
Rest. Batería de Zona Inalám. Nº 28			
Rest. Batería de Zona Inalám. Nº 29			
Rest. Batería de Zona Inalám. Nº 30			
Rest. Batería de Zona Inalám. Nº 31			
Rest. Batería de Zona Inalám. Nº 32			

Comando Número 400: Asignación de Zona para Sensor inalámbrico en posición de Memoria Nº 1

Valores predeterminados _____ > 0 0

4	0	0		
---	---	---	--	--

Posiciones _____ > (1) (2)

Posiciones de dígito (1) - (2): Número de zona para sensor grabado en posición de memoria 1

El comando debe tener 2 dígitos. Los valores válidos son de 00 a 32

Nota: Los Comandos del 401 al 423 (Asignación de Zonas para Sensores inalámbricos) se programan de la misma manera que el Comando Nº 400.

Importante: Solo los teclados con Address 1, 2, 3 y 4 funcionan como receptores.

Comando Número 401: Asignación de Zona para Sensor inalámbrico en posición de Memoria Nº 2

Valores predeterminados _____ > 0 0

4	0	1		
---	---	---	--	--

Posiciones _____ > (1) (2)

Comando Número 402: Asignación de Zona para Sensor inalámbrico en posición de Memoria Nº 3

Valores predeterminados _____ > 0 0

4	0	2		
---	---	---	--	--

Posiciones _____ > (1) (2)

Comando Número 403: Asignación de Zona para Sensor inalámbrico en posición de Memoria Nº 4

Valores predeterminados _____ > 0 0

4	0	3		
---	---	---	--	--

Posiciones _____ > (1) (2)

Comando Número 404: Asignación de Zona para Sensor inalámbrico en posición de Memoria Nº 5

Valores predeterminados _____ > 0 0

4	0	4		
---	---	---	--	--

Posiciones _____ > (1) (2)

Comando Número 405: Asignación de Zona para Sensor inalámbrico en posición de Memoria Nº 6

Valores predeterminados _____ > 0 0

4	0	5		
---	---	---	--	--

Posiciones _____ > (1) (2)

Comando Número 406: Asignación de Zona para Sensor inalámbrico en posición de Memoria Nº 7

Valores predeterminados _____ > 0 0

4	0	6		
---	---	---	--	--

Posiciones _____ > (1) (2)

Comando Número 407: Asignación de Zona para Sensor inalámbrico en posición de Memoria N° 8

Valores predeterminados → 0 0
Posiciones → (1) (2)

4	0	7		
---	---	---	--	--

Comando Número 408: Asignación de Zona para Sensor inalámbrico en posición de Memoria N° 9

Valores predeterminados → 0 0
Posiciones → (1) (2)

4	0	8		
---	---	---	--	--

Comando Número 409: Asignación de Zona para Sensor inalámbrico en posición de Memoria N° 10

Valores predeterminados → 0 0
Posiciones → (1) (2)

4	0	9		
---	---	---	--	--

Comando Número 410: Asignación de Zona para Sensor inalámbrico en posición de Memoria N° 11

Valores predeterminados → 0 0
Posiciones → (1) (2)

4	1	0		
---	---	---	--	--

Comando Número 411: Asignación de Zona para Sensor inalámbrico en posición de Memoria N° 12

Valores predeterminados → 0 0
Posiciones → (1) (2)

4	1	1		
---	---	---	--	--

Comando Número 412: Asignación de Zona para Sensor inalámbrico en posición de Memoria N° 13

Valores predeterminados → 0 0
Posiciones → (1) (2)

4	1	2		
---	---	---	--	--

Comando Número 413: Asignación de Zona para Sensor inalámbrico en posición de Memoria N° 14

Valores predeterminados → 0 0
Posiciones → (1) (2)

4	1	3		
---	---	---	--	--

Comando Número 414: Asignación de Zona para Sensor inalámbrico en posición de Memoria N° 15

Valores predeterminados → 0 0
Posiciones → (1) (2)

4	1	4		
---	---	---	--	--

Comando Número 415: Asignación de Zona para Sensor inalámbrico en posición de Memoria N° 16

Valores predeterminados → 0 0
Posiciones → (1) (2)

4	1	5		
---	---	---	--	--

Comando Número 416: Asignación de Zona para Sensor inalámbrico en posición de Memoria N° 17

Valores predeterminados → 0 0
Posiciones → (1) (2)

4	1	6		
---	---	---	--	--

Comando Número 417: Asignación de Zona para Sensor inalámbrico en posición de Memoria N° 18

Valores predeterminados → 0 0
Posiciones → (1) (2)

4	1	7		
---	---	---	--	--

Comando Número 418: Asignación de Zona para Sensor inalámbrico en posición de Memoria N° 19

Valores predeterminados → 0 0
Posiciones → (1) (2)

4	1	8		
---	---	---	--	--

Comando Número 419: Asignación de Zona para Sensor inalámbrico en posición de Memoria N° 20

Valores predeterminados → 0 0
Posiciones → (1) (2)

4	1	9		
---	---	---	--	--

Comando Número 420: Asignación de Zona para Sensor inalámbrico en posición de Memoria N° 21

Valores predeterminados → 0 0
Posiciones → (1) (2)

4	2	0		
---	---	---	--	--

Comando Número 421: Asignación de Zona para Sensor inalámbrico en posición de Memoria N° 22

Valores predeterminados → 0 0
Posiciones → (1) (2)

4	2	1		
---	---	---	--	--

Comando Número 422: Asignación de Zona para Sensor inalámbrico en posición de Memoria N° 23

Valores predeterminados → 0 0
Posiciones → (1) (2)

4	2	2		
---	---	---	--	--

Comando Número 423: Asignación de Zona para Sensor inalámbrico en posición de Memoria N° 24

Valores predeterminados → 0 0
Posiciones → (1) (2)

4	2	3		
---	---	---	--	--

Comando Número 430: Funciones del Control Remoto para la posición de Memoria N° 1

Valores predeterminados → 0 0 0 0
Posiciones → (1) (2) (3) (4)

4	3	0				
---	---	---	--	--	--	--

Posición de dígito (1): Funciones del Botón N° 1 posición de Memoria N° 1

- 0 = Armar / Desarmar (ausente) Partición N° 1
- 1 = Armar / Desarmar (ausente) Partición N° 2
- 2 = Armar / Desarmar (ausente) Partición N° 3
- 3 = Armar / Desarmar (ausente) Partición N° 4
- 4 = Pánico Partición N° 1
- 5 = Pánico Partición N° 2
- 6 = Pánico Partición N° 3
- 7 = Pánico Partición N° 4
- 8 = Controla PGM 1
- 9 = Controla PGM 2

Posición de dígito (2): Funciones del Botón N° 2 posición de Memoria N° 1

Mismas opciones que en la posición de dígito N° 1

Posición de dígito (3): Funciones del Botón N° 3 posición de Memoria N° 1

Mismas opciones que en la posición de dígito N° 1

Posición de dígito (4): uso futuro.

Nota: Los Comandos del 431 al 493 (Funciones del Control Remoto en posición de Memoria) se programan de la misma manera que el Comando N° 430. Los valores predeterminados son los mismos que el comando N° 430.

Comando Número 431: Funciones del Control Remoto para la posición de Memoria N° 2

Valores predeterminados → 0 0 0 0
Posiciones → (1) (2) (3) (4)

4	3	1				
---	---	---	--	--	--	--

Comando Número 432: Funciones del Control Remoto para la posición de Memoria N° 3

Valores predeterminados → 0 0 0 0
Posiciones → (1) (2) (3) (4)

4	3	2				
---	---	---	--	--	--	--

Comando Número 489: Funciones del Control Remoto para la posición de Memoria N° 60
Valores predeterminados → 0 0 0 0

4	8	9				
---	---	---	--	--	--	--

Posiciones → (1) (2) (3) (4)

Comando Número 490: Funciones del Control Remoto para la posición de Memoria N° 61
Valores predeterminados → 0 0 0 0

4	9	0				
---	---	---	--	--	--	--

Posiciones → (1) (2) (3) (4)

Comando Número 491: Funciones del Control Remoto para la posición de Memoria N° 62
Valores predeterminados → 0 0 0 0

4	9	1				
---	---	---	--	--	--	--

Posiciones → (1) (2) (3) (4)

Comando Número 492: Funciones del Control Remoto para la posición de Memoria N° 63
Valores predeterminados → 0 0 0 0

4	9	2				
---	---	---	--	--	--	--

Posiciones → (1) (2) (3) (4)

Comando Número 493: Funciones del Control Remoto para la posición de Memoria N° 64
Valores predeterminados → 0 0 0 0

4	9	3				
---	---	---	--	--	--	--

Posiciones → (1) (2) (3) (4)

Comando Número 600: Resetear la Programación a Valores de Fábrica.
Valores predeterminados → 0 0 0 0

6	0	0				
---	---	---	--	--	--	--

Posiciones → (1) (2) (3) (4)

Sección 10: Programación de dispositivos inalámbricos

El panel de alarmas A2K8® tiene la posibilidad de controlar hasta 24 sensores inalámbricos y 64 llaveros.

Los sensores de movimiento compatibles son:

DGW-500 y DGW-500-PET para inmunidad a mascotas.

El sensor DGM-300 es un magnético inalámbrico, cuenta con la capacidad de aceptar un segundo lazo N/C con uno o varios detectores magnéticos externos.

Para mayor información, refiérase a sus respectivos manuales.

10.1 Como hermanar un sensor inalámbrico

Para hermanar un sensor se deberán realizar los siguientes pasos:

- 1) Asegúrese de retirar la pila del sensor.
- 2) Presione la tecla [] del teclado.
- 3) Seleccione la opción [7] Disp. RF.
- 4) Ingrese el código del instalador.
- 5) Elija la opción [1] Grab Sensor.
- 6) Indique la posición de memoria donde desea grabar el dispositivo. Las posiciones de memoria disponibles son 01-24.
- 7) El teclado indicará que está buscando el sensor.
- 8) Coloque la pila al sensor. Recuerde verificar su correcta polaridad.
- 9) Espere a que el teclado le confirme que el sensor se haya grabado correctamente y luego presione la tecla [OK].
- 10) Si desea continuar grabando mas sensores, repita los pasos a partir del punto 6. Caso contrario, presione la tecla [#] para salir de la opción grabación de sensores.

10.2 Como hermanar llaveros inalámbricos

Para hermanar un llavero inalámbrico se deberán realizar los siguientes pasos:

- 1) Presione la tecla [] del teclado.
- 2) Seleccione la opción [7] Disp. RF.
- 3) Ingrese el código del instalador.
- 4) Elija la opción [2] Grab. Llavero.
- 5) Indique la posición de memoria donde desea grabar el llavero. Las posiciones de memoria disponibles son 01-64.
- 6) Mantenga presionada cualquier tecla del llavero y espere a que el teclado confirme su grabación. Luego presione la tecla [OK] del teclado.
- 7) Si desea continuar grabando mas llaveros, repita los pasos a partir de la opción 5. Si desea salir de la opción grabación de llaveros, presione la tecla [OK].

10.3 Como eliminar Sensores inalámbricos

Para eliminar un sensor inalámbrico se deberán realizar los siguientes pasos:

- 1) Presione la tecla [] del teclado.
- 2) Seleccione la opción [7] Disp. RF.
- 3) Ingrese el código del instalador.
- 4) Elija la opción [3] Eliminar Sens.
- 5) Indique la posición de memoria en que se encuentre el sensor que desea eliminar.

6) Confirme que realmente desea eliminar dicho sensor presionando la tecla [1].

7) Presione la tecla [OK] para aceptar la confirmación de sensor eliminado.

8) Si desea continuar eliminando más sensores, repita los pasos a partir del punto 5. Caso contrario, presione la tecla [#] para salir de esta opción.

10.4 Como eliminar llaveros

Para eliminar un llavero se deberán realizar los siguientes pasos:

- 1) Presione la tecla [program] del teclado.
- 2) Seleccione la opción [7] Disp. RF.
- 3) Ingrese el código del instalador.
- 4) Elija la opción [4] Elim. Llavero.
- 5) Indique la posición de memoria en que se encuentre el sensor que desea eliminar.
- 6) Confirme que realmente desea eliminar dicho sensor presionando la tecla [1].
- 7) Presione la tecla [OK] para aceptar la confirmación de sensor eliminado.
- 8) Si desea continuar eliminando más sensores, repita los pasos a partir del punto 5. Caso contrario, presione la tecla [#] para salir de esta opción.

10.5 Como verificar el correcto funcionamiento de un sensor inalámbrico

Para estar seguro de que un sensor inalámbrico funciona correctamente, el panel dispone de una función que evalúa el nivel de Intensidad de Señal (RSSI) con que transmite el sensor, de esta manera, usted podrá conocer el nivel de señal con que llegan las señales transmitidas por cada sensor inalámbrico habilitado en su instalación.

Para evaluar la intensidad de señal de los sensores inalámbricos se deberán realizar los siguientes pasos:

- 1) Presione la tecla [program] del teclado.
- 2) Seleccione la opción [7] Disp. RF.
- 3) Ingrese el código del instalador.
- 4) Elija la opción [5] Test. Sensor.

Cada vez que un sensor genere una transmisión, el teclado indicará la zona donde trabaja el sensor, la posición de memoria donde se encuentra grabado y el nivel de señal.

10.6 Como visualizar las zonas asignadas a cada sensor

Para poder visualizar las zonas donde trabajan los diferentes sensores inalámbricos deberán realizarse los siguientes pasos:

- 1) Presione la tecla [program] del teclado.
- 2) Seleccione la opción [7] Disp. RF.
- 3) Ingrese el código del instalador.
- 4) Elija la opción [6] Asign. Zonas.

El teclado le informará la posición de memoria donde se encuentra grabado el sensor y la zona de trabajo asignada. Para poder cambiar a otro sensor, utilice las teclas de desplazamiento [< >].

10.7 Como eliminar todos los sensores y/o llaveros

Para eliminar de un solo paso a todos los sensores o llaveros de su sistema deberán realizarse los siguientes pasos:

- 1) Presione la tecla [program] del teclado.
- 2) Seleccione la opción [7] Disp. RF.
- 3) Ingrese el código del instalador.
- 4) Elija la opción [7] Elim. Todos.
- 5) Elija eliminar todos los sensores presionando la tecla [1] o elija eliminar todos los llaveros presionando la tecla [2].
- 6) Confirme que realmente está seguro de eliminar los dispositivos seleccionados presionando la tecla [1] y espere a que el teclado indique que el borrado ha finalizado. Presione la tecla [OK] para volver al menú de Dispositivos de RF.

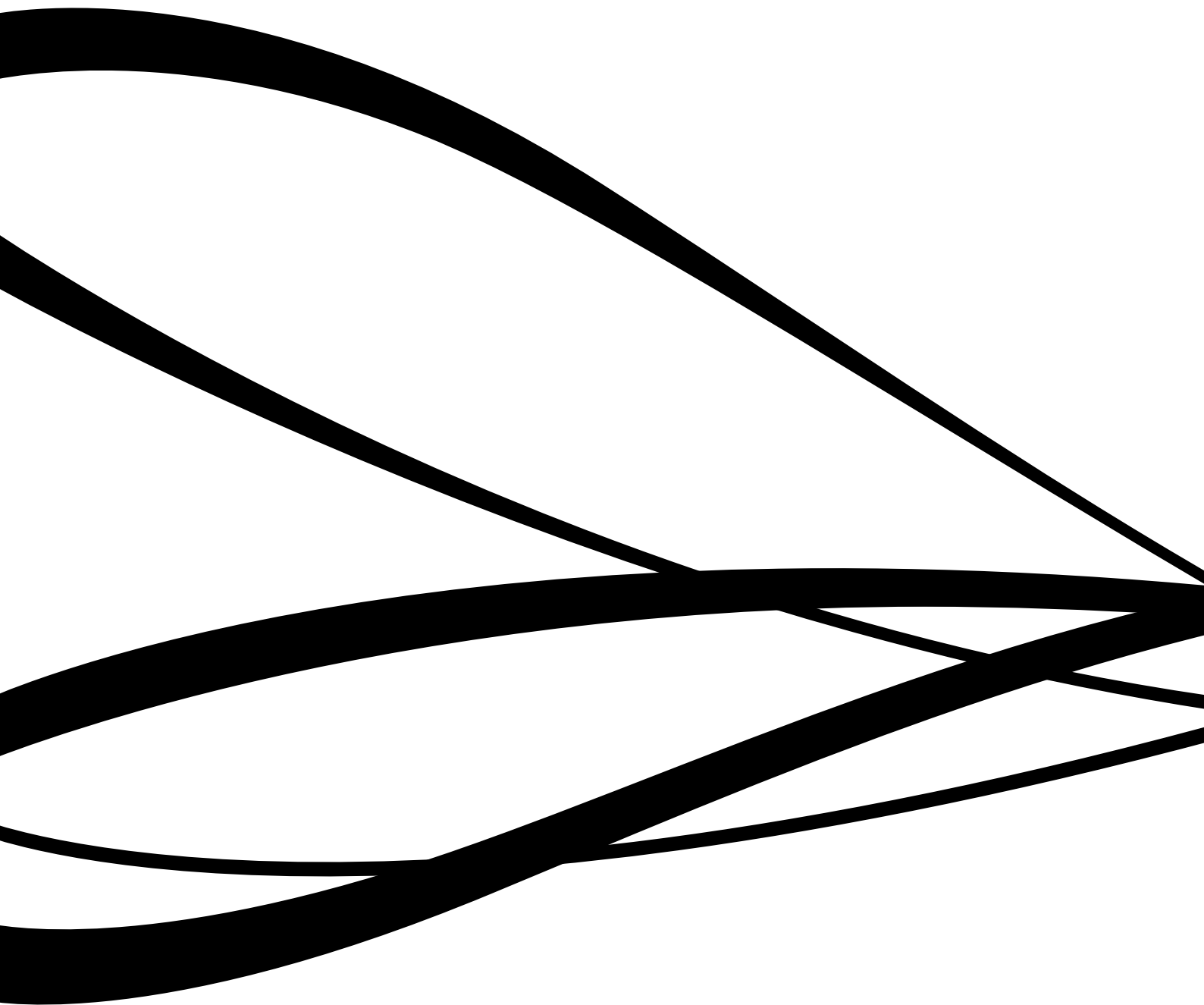

www.alonsohnos.com

ALONSO HNOS SIRENAS S.A.

Made in Argentina

www.colestudio.com.ar